

tielbürger

- Ⓓ **Gebrauchsanleitung Motormäher**
- ⒼⒷ **Operation instruction sickle bar mower**
- Ⓕ **Notice d'utilisation**
- Ⓐ **Gebruiksaanwijzing Motormaaier**

Copyright © 2002 by Julius Tielbürger GmbH & Co. KG, Stenwede Nachdruck, auch auszugsweise nicht gestattet. KR-006-002TS 03/2009

AA-260-040TS



Julius Tielbürger GmbH & Co. KG Maschinenfabrik
Postdamm 12 D-32351 Stenwede-Oppenwehe Tel.: +49 (0) 57 73/80 20 Fax: +49 (0) 57 73/81 75
Internet: www.tielbuerger.de

Warenzeichen

Alle Warenzeichen, eingetragenen Warenzeichen, Handelsnamen und Markennamen sind Eigentum ihrer rechtmäßigen Eigentümer und werden von uns anerkannt.

Dargestellte Zeichnungen und Abbildungen können vom Original abweichen.

Die Leistungsangabe der in diesem Dokument aufgeführten Motoren ist die Netto-Leistung gemäßSAEJ1349, getestet bei einer definierten Drehzahl an einem Produktionsmotor. Bei Motoren aus Serienproduktion kann der Wert abweichen. Die Leistungsabgabe in einem Fertiggerät weicht, bedingt durch verschiedene Faktoren, wie Motordrehzahl in der Applikation, Umwelteinflüsse, Grad der Instandhaltung und andere Einflüsse ab.

Warenzeichen

Alle Warenzeichen, eingetragenen Warenzeichen, Handelsnamen und Markennamen sind Eigentum ihrer rechtmäßigen Eigentümer und werden von uns anerkannt.

Dargestellte Zeichnungen und Abbildungen können vom Original abweichen.

D Inhaltsangaben

Die Gebrauchsanleitung	5
Anlieferungszustand und Lieferumfang	6
Grundlegende Sicherheitshinweis	
Warnhinweise und Symbole	7
Abbildung des Gerätes mit Gefahrenzone, Bauteilbeschreibung, Lage von Sicherheitsplaketten und Kennzeichnung	9
Bestimmungsgemäße Verwendung	11
Organisatorische Maßnahmen	12
Personalauswahl und -qualifikation; grundsätzliche Pflichten	14
Montage	
Lenker montieren	15
Transportsicherungen entfernen	17
Mähbalken montieren	18
Gasstellglied montieren	19
Prüfliste	20
Bedienung	
Grundlegende Sicherheitshinweise für den Normalbetrieb	21
Lenkerhöhenverstellung	23
Lenkerseitenverstellung	24
Fahrantrieb	25
Mähantrieb	26
Mäh- und Fahrantrieb	27
Vorwärtsgang und Feststellbremse	28
Rückwärtsgang und Feststellbremse	29
Neutralgang und Lösen der Feststellbremse	30
Wendehilfe und -sperre	31
Schnitthöhe einstellen	32
Mähbalken abnehmen	33
Grundlegende Sicherheitshinweise	34
Inbetriebnahme Motor (Kurzanleitung)	35
Motor starten (Kurzanleitung)	36
Motor ausschalten (Kurzanleitung)	38
Betrieb	39
Wartung und Instandsetzung	
Grundlegende Sicherheitshinweise	41
Rad abnehmen	45
Reifenfülldruck	46
Sicherheitshinweise für Mähbalken	47
Nachschärfen der Mähmesser	48
Messer abnehmen	49
Mähbalken schärfen	50
Messer einbauen	51
Mähbalken pflegen	52
Bowdenzüge einstellen (Radantrieb)	54
Bowdenzüge einstellen (Mähantrieb)	55
Einstellung des Lenkerdämpfers	56
Wartungsplan	58
Störungsdiagnose	62
Transport	66
Zubehör	67
Technische Daten	68
EG-Konformitätserklärung	72

Operating instructions	5
Packaging and its contents	6
Fundamental safety instructions	
Warnings and symbols	7
Diagram of machine and its areas of danger, parts description	9
Basic operation and designated use of the machine	11
Organizational measures	12
Selection and qualification of personel- Basic responsibilities	14
Assembly	
Handlebar assembly	16
Removal of shipment anchorings	17
Fitting the cutter-bar	18
Throttle linkage assembly	19
Check list	20
Operation	
Safety instructions governingspecific operational phases standard operation	21
Handlebar height adjustment	23
Handlebar side adjustment	24
Drive	25
Mowing drive	26
Drive and mowing drive	27
Forward gear and brake	28
Reverse gear and brake	29
Neutral and brake release	30
Turning aid and lock	31
Cutting height adjustment	32
Removal of cutter-bar	33
Fundamental safety instructions	34
Initial engine operation (brief instructions)	35
Starting the engine (brief instructions)	36
Switching the engine off (brief instructions)	38
Working	39
Maintenance and repair	
Fundamental safety instructions	42
Remove wheel	45
Tyre pressures	46
Safety information for cutterbars	47
Resharpener the mowing knives	48
Cutter removal	49
Sharpening the cutter blades	50
Remounting cutter-bar	51
Care of cutter-bar	53
Adjustment of bowden cable (drive)	54
Adjustment of bowden cable (mowing-drive)	55
Adjustment of the handlebars vibration damper	56
Cutter Bar Maintenance Schedule	59
Fault diagnosis	63
Transport	66
Accessories	67
Technical details	69
EC Certificate of Conformity	72

F **Table des matières**

Introduction	5
Emballage et contenu	6
Consignes de sécurité fondamentales	
Symboles et panneaux de sécurité	7
Diagramme de la machine et zones dangereuses, description des pièces	9
Principe; utilisation conforme à l'emploi prévu	11
Mesures d'organisation	13
Choix du personnel et qualification; obligations fondamentales	14
Assemblage	
Assemblage du mancheron	16
Démonter les ancrages de transport	17
Installation de la lame	18
Assemblage du câble d'embrayage	19
Liste de contrôle	21
Fonctionnement	
Consignes de sécurité concernant certaines phases de travail Service normal	22
Ajustage en hauteur du mancheron	23
Ajustage latéral du mancheron	24
Mise en marche du moteur	25
Mise en marche du couteau	26
Moteur et couteau	27
Marche avant et frein de blocage	28
Marche arrière et frein de blocage	29
Marche neutre et desserrage du frein blocage	30
Aide de rotation et blocage	31
Ajustage en hauteur de la lame	32
Démontage de la faucheuse	33
Consignes de sécurité fondamentales	34
Mise en marche initiale du moteur (en bref)	35
Démarrage du moteur (en bref)	36
Arrêt du moteur (en bref)	38
Mouvement	39
Entretien et Réparation	
Consignes de sécurité fondamentales	43
Démontage des roues	45
Pression des pneus	46
Conseils de sécurité pour le maniement des barres de coupe	47
Réaffûtage des lames de barre de coupe	48
Démontage de la lame	49
Affûtage des lames	50
Remontage de la lame	51
Entretien de la lame	53
Ajustage du câble Bowden (transmission)	54
Ajustage du câble Bowden (faucheuse)	55
Ajustage de L'amortisseur du mancheron	56
Entretien	60
Diagnostic des anomalies	64
Transport	66
Accessoires	67
Détails techniques	70
Déclaration de conformité pour la CEE	72

De gebruiksaanwijzing	5
Leveringsomvang	6
Veiligheidsvoorschriften (basis)	
Waarschuwingen en symbolen	7
Afbeelding van de machine met gevarenzone, bouwbeschrijving	9
Uitgangspunt; reglementair gebruik	11
Organisatorische maatregelen	13
Personeelskeuze en -kwalificatie; Principiele plichten	14
Montag	
Stuur monteren	16
Transportzekering verwijderen	17
Maaibalk monteren	18
Gashendel monteren	19
Checklist	21
Bediening	
Veiligheidsvoorschriften voor normaal gebruik	22
Stuur hoogte verstelling	23
Stuur zij verstelling	24
Wiel- aandrijving	25
Maai- aandrijving	26
Maai- en wielaandrijving	27
Bediening versnelling en automatische rem	28
Bediening Achteruit en rem	29
Bediening neutraalstelling (versnelling) en ontkoppelen van de rem	30
Bediening wiefdifferentieel en blokkering	31
Maaihoogte instelling	32
Maaibalk van de machine demonteren	33
Fundamentele Veiligheidsinstructies	34
Ingebruik neming van de motor (verkorte handleiding)	35
Motor starten (verkorte handleiding)	37
Motor uitzetten (verkorte handleiding)	38
Bedrijf	39
Onderhoud	
Fundamentele Veiligheidsinstructies	44
Wiel demonteren	45
Bandenspanning	46
Veiligheidsvoorschriften aangaande de maaibalk	47
Slijpen van de Messen	48
Maaimes demonteren	49
Maaibalk / mes slijpen	50
Mes inbouwen	51
Onderhoud maaibalk	53
Kabel instellen rij aandrijving	54
Kabel instellen van de maai aandrijving	55
Stuurdemper instellen	56
Onderhoudsschema	61
Storingsdiagnose	65
Transport	66
Accessoires	67
Technische gegevens	71
EG-verklaring	72

D Die Gebrauchsanleitung

Diese Gebrauchsanleitung soll erleichtern, die Maschine kennenzulernen und ihre bestimmungsgemäßen Einsatzmöglichkeiten zu nutzen.

Die Gebrauchsanleitung enthält wichtige Hinweise, die Maschine sicher, sachgerecht und wirtschaftlich zu betreiben. Ihre Beachtung hilft, Gefahren zu vermeiden, Reparaturkosten und Ausfallzeiten zu vermindern und die Zuverlässigkeit und die Lebensdauer der Maschine zu erhöhen.

Die Gebrauchsanleitung ist um Anweisungen aufgrund bestehender nationaler Vorschriften zur Unfallverhütung und zum Umweltschutz zu ergänzen.

Die Gebrauchsanleitung muß ständig am Einsatzort der Maschine verfügbar sein.

Die Gebrauchsanleitung ist von jeder Person zu lesen und anzuwenden, die mit Arbeiten mit/an der Maschine z. B.

-Bedienung, einschließlich Rüsten, Störungsbehebung im Arbeitsablauf, Beseitigung von Produktionsabfällen, Pflege, Entsorgung von Betriebs- und Hilfsstoffen

-Instandhaltung (Wartung, Inspektion, Instandsetzung) und/oder

-Transport

beauftragt ist.

Neben der Gebrauchsanleitung und den im Verwenderland und an der Einsatzstelle geltenden verbindlichen Regelungen zur Unfallverhütung sind auch die anerkannten fachtechnischen Regeln für sicherheits- und fachgerechtes Arbeiten zu beachten.

GB Operating instructions

These operating instructions are designed to familiarize the user with the machine and its designated use.

The instruction manual contains important information on how to operate the machine safely, properly and most efficiently. Observing these instructions helps to avoid danger, to reduce repair costs and downtimes and to increase the reliability and life of the machine.

The instruction manual is to be supplemented by the respective national rules and regulations for accident prevention and environmental protection.

The operating instructions must always be available wherever the machine/plant is in use.

These operating instructions must be read and applied by any person in charge of carrying out work with and on the machine, such as

-operation including setting up, troubleshooting in the course of work, evacuation of production waste, care and disposal of fuels and consumables.

-maintenance (servicing, inspection, repair) and/or

-transport

In addition to the operating instructions and to the mandatory rules and regulations for accident prevention and environmental protection in the country and place of use of the machine, the generally recognized technical rules for safe and proper working must also be observed.

F Introduction

Le but de ce manuel de service est de vous aider à vous familiariser avec la machine et à faire usage de ses possibilités d'utilisation selon l'emploi prévu.

La notice contient des instructions importantes qui vous permettent d'exploiter la machine en toute sécurité et d'une manière appropriée et économique. Le respect de celles-ci contribuent à éviter les risques, à diminuer les coûts de réparation et les temps d'immobilisation et à augmenter la fiabilité et la durée de vie de la machine.

La notice doit être complétée par les directives se rapportant aux réglementations nationales existantes en matière de prévention des accidents et de protection de l'environnement.

La notice doit toujours être à disposition sur le lieu d'exploitation de la machine.

La notice est à lire et à appliquer par toute personne qui est chargée de travailler avec/sur la machine, par exemple:

-Conduite, y compris montage, dépannage pendant le travail, évacuation des déchets de production, entretien, évacuation de matières consommables usées

-Entretien (maintenance, inspection, remise en état) et /ou

-Transport

Outre la notice et les réglementations en matière de prévention des accidents et de protection de l'environnement en vigueur dans le pays de l'utilisateur et sur le lieu d'exploitation, il y a également lieu d'observer les règles techniques reconnues en ce qui concerne sécurité et conformité du travail.

NL Voorwoord bij de gebruiksaanwijzing

Deze gebruiksaanwijzing dient ervoor te zorgen dat de kennismaking met de machine en het benutten van de betreffende reglementaire toepassingsmogelijkheden wordt vergemakkelijkt.

De gebruiksaanwijzing bevat belangrijke instructies, hoe de machine op veilige, vakkundige en economische wijze kan worden toegepast. Naleving hiervan helpt gevaren te voorkomen, reparatiekosten en uitvaltijden te verminderen en de betrouwbaarheid en de levensduur van de machine te verhogen.

De gebruiksaanwijzing dient met aanwijzingen op grond van bestaande nationale voorschriften met betrekking tot de ongevalpreventie en de milieubescherming te worden aangevuld.

De gebruiksaanwijzing moet steeds beschikbaar zijn op de plaats waar de machine wordt toegepast.

De gebruiksaanwijzing dient door alle personen te worden gelezen en toegepast, die belast zijn met werkzaamheden met/aan de machine, bijv.

-bedienen, met inbegrip van uitrusten, het verhelpen van storingen in het arbeidsproces, het opruimen van produktieafval, onderhoud, opruimen van grond- en hulpstoffen

-instandhouding (onderhoud, inspectie, reparaties) en/of -transport.

Naast de gebruiksaanwijzing en de in het land en op de toepassingslocatie geldende bindende regelingen ten aanzien van de ongevalpreventie dienen ook de erkende vaktechnische regels voor vakkundig en veiligheidsgeoriënteerd werk te worden nageleefd.

Ⓓ **Anlieferungszustand und Lieferumfang**

Ⓕ **Emballage et contenu**

Ⓔ **Packaging and its contents**

Ⓗ **Leveringsomvang**

2



- Ⓓ Kontrolle der Originalverpackung
- Ⓔ Check that packaging is original
- Ⓕ Vérifier que l'emballage est d'origine
- Ⓗ Controle van de verpakking

1

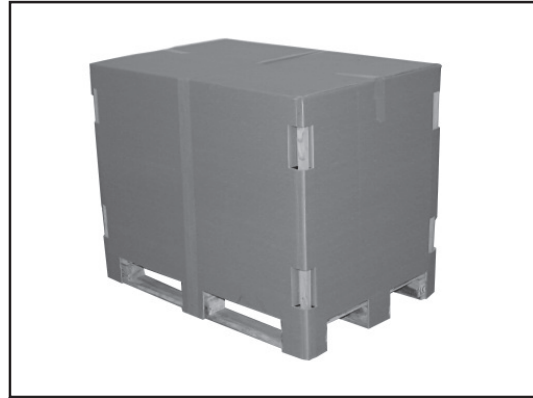

- Ⓓ Produktverpackung
- Ⓔ Packaging
- Ⓕ Emballage
- Ⓗ Produktverpakking

3

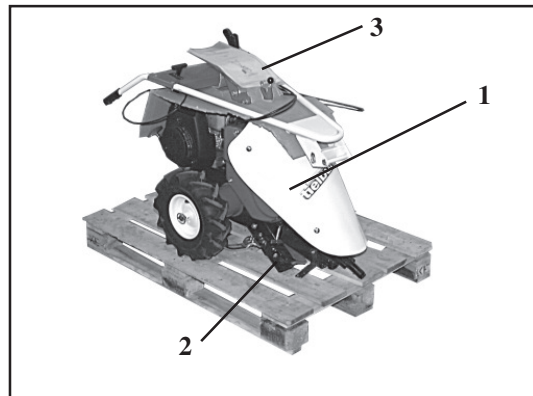

- Ⓓ 1 Motormäher 2 Mähbalken 3 Gebrauchsanleitung
- Ⓔ 1 Cutter-bar-mower 2 Cutter-bar 3 Instruktion manual
- Ⓕ 1 Moteur 2 Lame 3 Mode d'emploi
- Ⓗ 1 Motormaaier 2 Maaibalk 3 Gebruiksaanwijzing

4



- Ⓓ Altpapierrecycling
- Ⓔ Recycle
- Ⓕ Recyclage
- Ⓗ Papier recycling

(D) Grundlegende Sicherheitshinweise

(GB) Fundamental safety instructions

(F) Consignes de sécurité fondamentales

(NL) Veiligheidsvoorschriften

(D) Warnhinweise und Symbole

In der Gebrauchsanleitung werden folgende Benennungen bzw. Zeichen für besonders wichtige Angaben benutzt:

(GB) Warnings and symbols

The following signs and designations are used in the manual to designate instructions of particular importance.

(F) Symboles et panneaux de sécurité

Plaques d'avertissement et symboles

Dans les instructions de service, les symboles suivants sont utilisés pour des indications particulièrement importantes:

(NL) Waarschuwingen en symbolen

In de gebruiksaanwijzing worden de volgende aanduidingen resp. tekens gebruikt voor bijzonder belangrijke gegevens:



(D) Hinweis besondere Angaben hinsichtlich der wirtschaftlichen Verwendung des Geräts.

(GB) Important refers to special information on how to use the machine most efficiently

(F) Important!(les indications particulières suivantes concernent l'exploitation économique de la machine)

(NL) Instructie Bijzondere gegevens met betrekking tot een economisch verantwoord gebruik van de machine.



(D) Achtung! besondere Angaben bzw. Ge- und Verbote zur Schadensverhütung.

(GB) Attention! refers to special information and/or orders and prohibitions directed towards preventing damage

(F) Attention!(les indications ou obligations et interdictions suivantes concernant la prévention des risques)

(NL) Attentie! Bijzondere gegevens resp. ge- en verboden ten aanzien van de schadepreventie



(D) Gefahr Angaben bzw. Ge- und Verbote zur Verhütung von Personen- oder umfangreichen Sachschäden.

(GB) Danger refers to orders and prohibitions designed to prevent injury or extensive damage

(F) Danger!(les obligations et interdictions suivantes concernant la prévention de dommages corporels ou de dégâts matériels importants)

(NL) Gevaar Gegevens resp. ge- en verboden ter voorkoming van persoonlijk letsel of omvangrijke materiele schade.

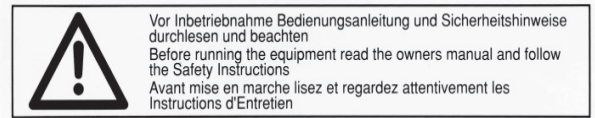

(D) Vor Inbetriebnahme Bedienungsanleitung und Sicherheitshinweise durchlesen und beachten.

(GB) Read safety warnings and operation instructions before use.

(F) Lire les recommandations de sécurité et le mode d'emploi avant utilisation

(NL) Voor ingebruikneming van de machine gebruiksaanwijzing doorlezen



(D) Radantrieb

(GB) Drive

(F) Marche du moteur

(NL) Wiel aandrijving



(D) Mähwerk

(GB) Cutter

(F) Marche du couteau

(NL) Maaibalk

ACHTUNG, SCHARFE MESSER!
SCHUTZLEISTE NUR ZUM
MÄHEN ABNEHMEN
ATTENZIONE, LAME TAGLIENTI!
Togliere la protezione
solo in falciatura.



ATTENTION: SHARP KNIVES!
REMOVE PROTECTIVE SHEATH
FOR MOWING ONLY!
ATTENTION, COUTEAUX TRANCHANTS!
BANDE DE PROTECTION A NE
RETIRER QUE POUR LE FAUCHAGE

(D) Achtung, Scharfe Messer! Schutzleiste nur zum Mähen abnehmen.

(GB) Warning! Sharp cutter! Only remove cutter guard when cutters are to be used.

(F) Attention! Couteaux tranchants! Bande de protection à ne retirer que pour le fauchage

(NL) Let op! Scherp mes! Beschermkap alleen verwijderen om te maaien

(D) Grundlegende Sicherheitshinweise

(GB) Fundamental safety instructions

(F) Consignes de sécurité fondamentales

(NL) Veiligheidsvoorschriften



- (D) Schmierstelle
- (GB) Lubrication point
- (F) Point de lubrification
- (NL) Smeernippel



- (D) Rauchen verboten
- (GB) Smoking prohibited
- (F) Défense de fumer
- (NL) Roken verboden



- (D) Kraftstoff
- (GB) Fuel
- (F) Carburant
- (NL) Benzine



- (D) Offenes Feuer verboten
- (GB) No naked flames
- (F) Pas de flammes nues
- (NL) Open vuur verboden



- (D) Schutzbrille tragen
- (GB) Wear safety goggles
- (F) Portez des lunettes protectrices
- (NL) Veiligheidsbril dragen



- (D) Hochentzündlich
- (GB) Highly flammable
- (F) Inflammable
- (NL) Licht onvlambaar



- (D) Sicherheitsschuhe tragen
- (GB) Wear safety boots
- (F) Portez des bottillons protecteurs
- (NL) Veiligheidsschoenen dragen



- (D) Tipp
- (GB) Tip
- (F) Conseil
- (NL) Tip



- (D) Gehörschutz tragen
- (GB) Wear ear protectors
- (F) Protégez les oreilles
- (NL) Gehoorbescherming dragen



- (D) Winkelschleifer
- (GB) Grinder
- (F) Affûteuse électrique
- (NL) Haakse slijper



- (D) Schutzhandschuhe tragen
- (GB) Wear safety gloves
- (F) Portez des gants
- (NL) Veiligheidshandschoenen dragen



- (D) geeignete Werkbank
- (GB) Use workbench
- (F) Utiliser établi
- (NL) Geschikte werkbank



- (D) Gebrauchsanweisung lesen
- (GB) Read instructions
- (F) Lire le mode d'emploi
- (NL) Gebruiksaanwijzing lezen



- (D) Feststellbremse eingeschaltet
- (GB) Parking brake on
- (F) Frein de stationnement
- (NL) Rem ingeschakeld

**D Abbildung des Gerätes mit Gefahrenzone, Bauteilbeschreibung, Typenschild
Lage von Sicherheitsplaketten und Kennzeichnung**

GB Diagram of machine and its areas of danger, parts description

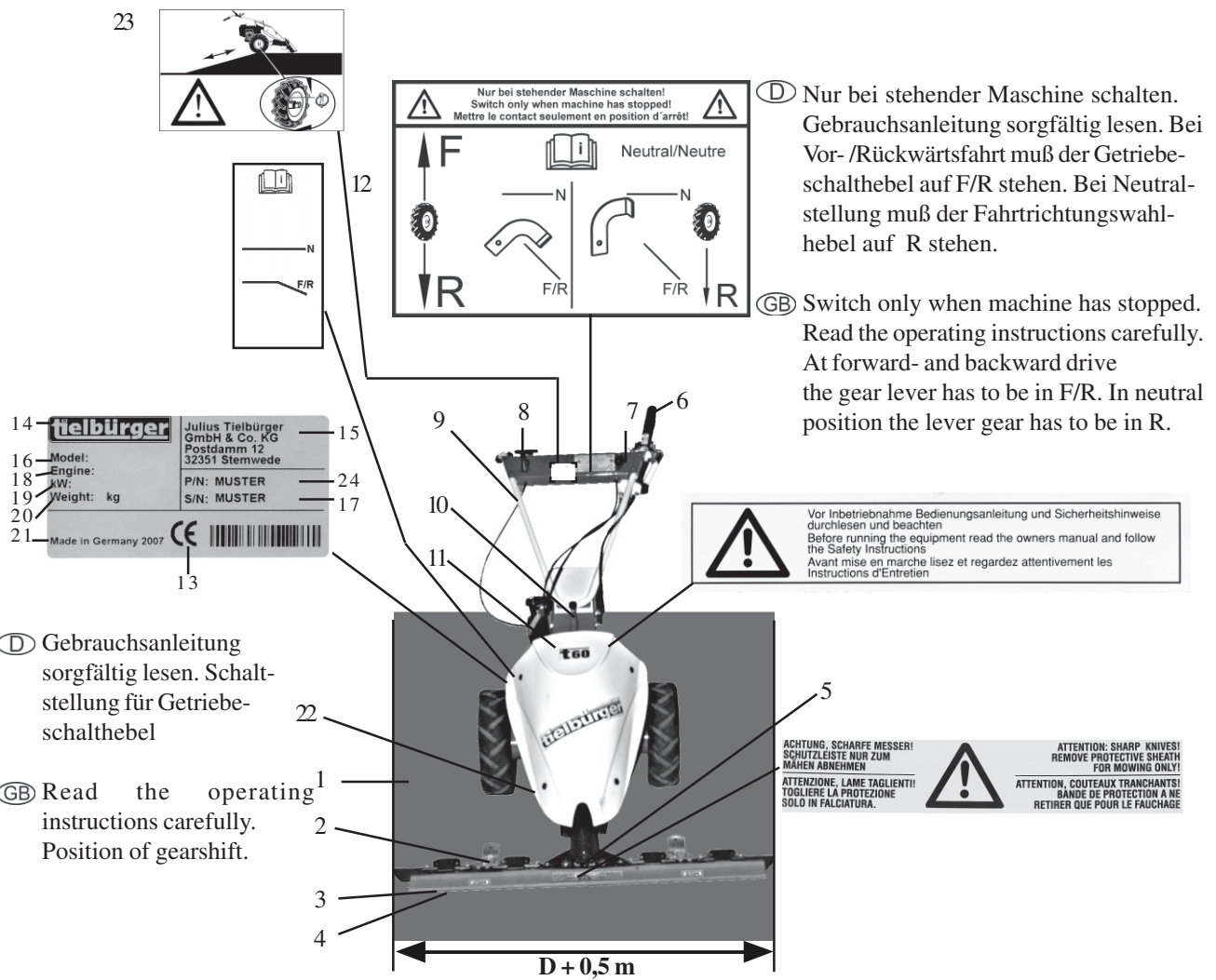

D Gebrauchsanleitung sorgfältig lesen. Schaltstellung für Getriebeschalthebel

GB Read the operating instructions carefully. Position of gearshift.

D D = Messerbreite

GB D = mower-bar width

- | | | |
|-------------------------------------|-----------------------------|------------------------------|
| D 1. Gefahrenzone | 9. Lenker | 17. Seriennummer & Baujahr |
| 2. Laufsohle (höhenverstellbar) | 10. Lenkerseitenverstellung | 18. Motorhersteller |
| 3. Mähbalken | 11. Motor | 19. Motorleistung |
| 4. Unfallschutzleiste | 12. Getriebeschalter | 20. Gewicht |
| 5. Grasabweiser & Messerkopf | 13. CE-Marke | 21. Baujahr |
| 6. Fahr- und Mähantrieb Schalthebel | 14. Name des Herstellers | 22. Arretierung Messerbalken |
| 7. Fahrtrichtungswahlhebel | 15. Adresse des Herstellers | 23. Wendesperre |
| 8. Gasstellglied | 16. Maschinenbezeichnung | 24. Artikelnummer |

- | | | |
|--------------------------------------|-----------------------------|---------------------------------------|
| GB 1. Operating danger area | 9. Handlebars | 17. Serial number and production year |
| 2. Skids (height adjustable) | 10. Side adjustment | 18. Engine manufacturer |
| 3. Cutter bar | 11. Engine | 19. Engine output |
| 4. Cutter guard | 12. Transmission lever | 20. Weight |
| 5. Grass repeller and cutter head | 13. CE badge | 21. Production year |
| 6. Drive operation/Cutting operation | 14. Manufacturer | 22. Knife arrestor |
| 7. Gear lever | 15. Address of manufacturer | 23. Arrestor |
| 8. Throttle lever | 16. Machine type | 24. Part number |

(F) Diagramme de la machine et zones dangereuses, description des pièces

(NL) Afbeelding van de machine met gevarezone, bouwbeschrijving

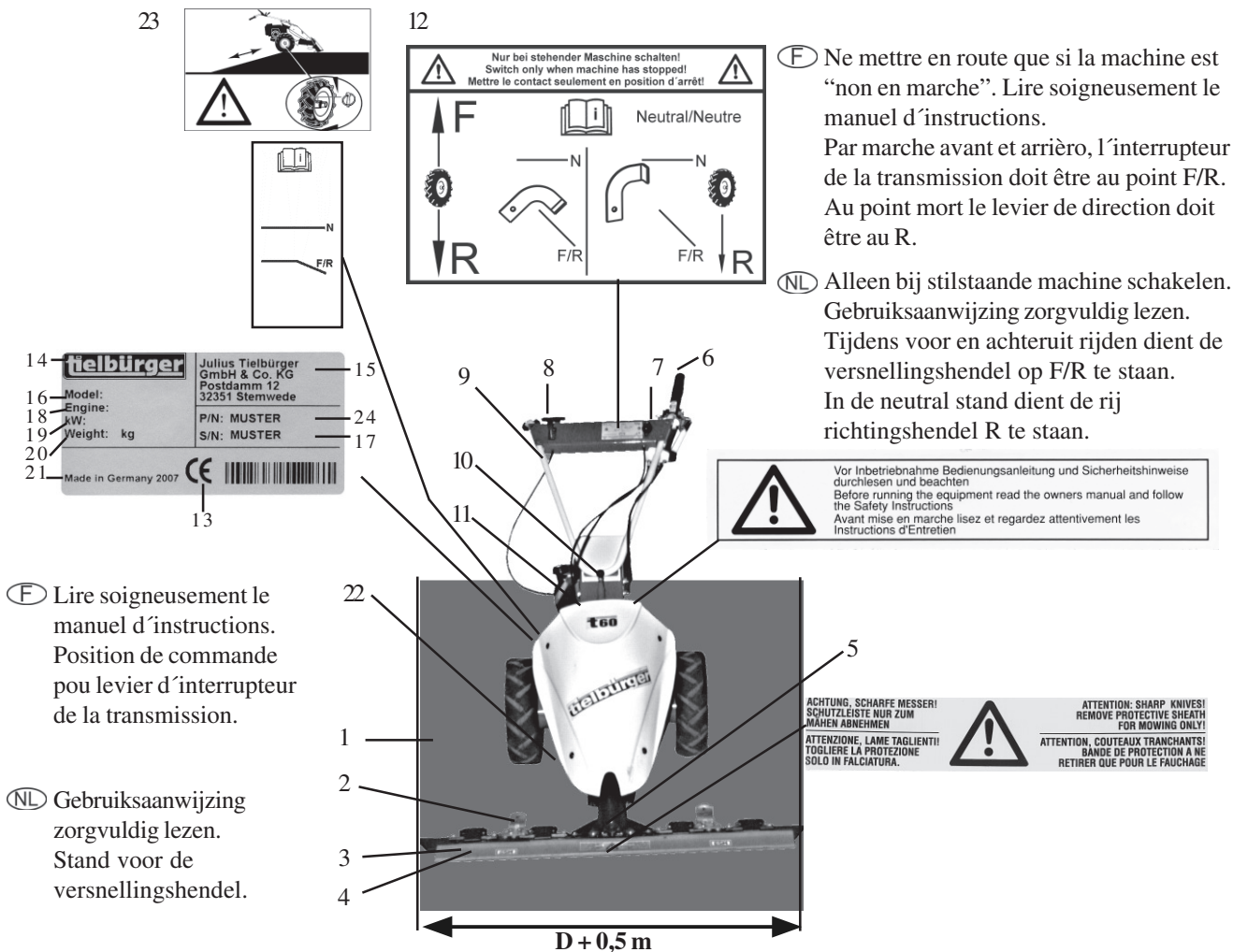

(F) Lire soigneusement le manuel d'instructions. Position de commande pou levier d'interrupteur de la transmission.

(NL) Gebruiksaanwijzing zorgvuldig lezen. Stand voor de versnellingshendel.

(F) Ne mettre en route que si la machine est "non en marche". Lire soigneusement le manuel d'instructions. Par marche avant et arriero, l'interrupteur de la transmission doit être au point F/R. Au point mort le levier de direction doit être au R.

(NL) Alleen bij stilstaande machine schakelen. Gebruiksaanwijzing zorgvuldig lezen. Tijdens voor en achteruit rijden dient de versnellingshendel op F/R te staan. In de neutral stand dient de rij richtingshendel R te staan.

(F) D = Largeur du couteau

(NL) D = Mesbreedte

- | | | |
|--|----------------------------------|----------------------------------|
| (F) 1. Zone dangereuse | 9. Mancheron | 17. Numéro de série |
| 2. Plateaux (hauteur ajustable) | 10. Pommeau pour réglage latéral | 18. Constructeur du moteur |
| 3. Lame | 11. Moteur | 19. Puissance du moteur |
| 4. Pare lame | 12. Levier de neutre | 20. Poids |
| 5. Déflecteur d'herbe et tête de lame | 13. Badge CE | 21. Année demise en citulation |
| 6. Mise en marche du moteur/
Mise en marche de la faucheuse | 14. Constructeur | 22. Barrière les poutres de lame |
| 7. Levier de transmission | 15. Adresse du constructeur | 23. Barrière |
| 8. Levier d'embrayage | 16. Type de la machine | 24. Référence |
| (NL) 1. Gevarezone | 9. Stuur | 17. Serie nummer |
| 2. In hoogte verstelbare zool | 10. Zijverstelling stuurboom | 18. Motor fabrikant |
| 3. Maaibalk | 11. Motor | 19. Motor vermogen |
| 4. Beschermkap | 12. Versnellingshendel | 20. Vekt |
| 5. Graswijzer en meskop | 13. CE-markering | 21. Bouwjaar |
| 6. Hendel voor rij en maaiaandrijving | 14. Naam van de fabrikant | 22. Sluiten van Maaibalk |
| 7. Keuze hendel voor de rijrichting | 15. Adres van de fabrikant | 23. Wendesperre |
| 8. Gashendel | 16. Machine type | 24. Artikelnummer |

(D) Grundlegende Sicherheitshinweise

(GB) Fundamental safety instructions

(D) Bestimmungsgemäße Verwendung

Die Maschine ist nach dem Stand der Technik und den anerkannten sicherheitstechnischen Regeln gebaut. Dennoch können bei ihrer Verwendung Gefahren für Leib und Leben des Benutzers oder Dritter bzw. Beeinträchtigungen der Maschine und anderer Sachwerte entstehen.

Maschine nur in technisch einwandfreiem Zustand sowie bestimmungsgemäß, sicherheits- und gefahrenbewußt unter Beachtung der Gebrauchsanleitung benutzen! Insbesondere Störungen, die die Sicherheit beeinträchtigen können, umgehend beseitigen (lassen)!

Die Maschine ist ausschließlich zum üblichen Einsatz in der kleinlandwirtschaftlichen Wiesenpflege bestimmt. Eine andere oder darüber hinausgehende Benutzung, wie z. B. zum Heckenschneiden gilt als nicht bestimmungsgemäß. Für hieraus resultierende Schäden haftet der Hersteller/Lieferer nicht. Das Risiko trägt allein der Anwender.

Zur bestimmungsgemäßen Verwendung gehört auch das Beachten der Gebrauchsanleitung und die Einhaltung der Inspektions- und Wartungsbedingungen

(GB) Basic operation and designated use of the machine

The machine has been built in accordance with state-of-the-art standards and the recognized safety rules. Nevertheless, its use may constitute a risk to life and limb of the user or of third parties, or cause damage to the machine and to other material property.

The machine must only be used in technically perfect condition in accordance with its designated use and the instructions set out in the operating manual, and only by safety-conscious persons who are fully aware of the risks involved in operating the machine. Any functional disorders, especially those affecting the safety of the machine, should therefore be rectified immediately.

The machine is designed exclusively for small agriculturing grass-cutting. Using the machine for purposes other than those mentioned above (such for hedgetrimming) is considered contrary to its designated use. The manufacturer cannot be held liable for any damage resulting from such use. The risk of such misuse lies entirely with the user.

Operating the machine within the limits of its designated use also involves observing the instructions set out in the operating manual and complying with the inspection and maintenance directives.

(F) Consignes de sécurité fondamentales

(NL) Fundamentele veiligheidsinstructies

(F) Principe; utilisation conforme à l'emploi prévu

La machine a été construite selon l'état actuel de la technique et les règles de sécurité reconnues. Son utilisation peut néanmoins constituer un risque de dommages corporels pour l'utilisateur ou pour des tiers et il peut se produire des dégâts de la machine ou d'autres biens matériels.

Utiliser la machine uniquement lorsqu'elle est en parfait état du point de vue technique et conformément à son emploi prévu en observant les instructions de service, en tenant compte de la sécurité et en ayant conscience du danger!

Éliminer notamment (ou faire éliminer) immédiatement toute panne susceptible de compromettre la sécurité!

La machine est destinée exclusivement au fauchage de l'herbe en petite agriculture. Une autre utilisation ou une utilisation allant au-delà de ce qui est permis, comme p. ex. pour , la coupe de haies ne serait être considérée comme conforme à l'emploi prévu. Le constructeur/fournisseur décline toute responsabilité pour les dommages qui résulteraient d'une telle utilisation. L'utilisateur seul assume le risque.

L'utilisation conforme à l'emploi prévu comporte également l'observation de la notice et le respect des conditions d'inspection et d'entretien.

(NL) Uitgangspunt; reglementair gebruik

De machine is volgens de stand van de techniek en de erkende veiligheidstechnische regels gebouwd. Desondanks kan er bij het gebruik ervan gevaar voor lijf en leven van de gebruiker of derden resp. schade aan de machine of aan andere goederen ontstaan.

De machine uitsluitend in technisch correcte toestand alsmede volgens de bestemming, bewust van de veiligheidsaspecten en gevaren gebruiken met inachtneming van de gebruiksaanwijzing! Vooral storingen, die de veiligheid nadelig kunnen beïnvloeden, dient men onverwijld te (laten) verhelpen!

De machine is uitsluitend bestemd voor het maaien van weilanden in de kleinschalige agrarische sector. Een ander of verdergaand gebruik, zoals bijv. voor het maaien van struikgewas, hekken enz. geldt als niet conform de bestemming. Voor schade die hiervan het gevolg is, is de fabrikant/leverancier niet aansprakelijk. Het risico ligt uitsluitend bij de gebruiker.

Tot het reglementair gebruik behoort ook het in acht nemen van de gebruiksaanwijzing en het naleven van de inspectie- en onderhoudsvoorwaarden.

D Organisatorische Maßnahmen

Die Gebrauchsanleitung ständig am Einsatzort der Maschine (im Werkzeugfach oder dem dafür vorgesehenen Behälter) griffbereit aufbewahren!

Ergänzend zur Gebrauchsanleitung allgemeingültige gesetzliche und sonstige verbindliche Regelungen zur Unfallverhütung und zum Umweltschutz beachten und anweisen!

Derartige Pflichten können auch z. B. den Umgang mit Gefahrstoffen oder das Zurverfügungstellen/Tragen persönlicher Schutzausrüstungen oder straßenverkehrsrechtliche Regelungen betreffen.

Gebrauchsanleitung um Anweisungen einschließlich Aufsichts- und Meldepflichten zur Berücksichtigung betrieblicher Besonderheiten, z. B. hinsichtlich Arbeitsorganisation, Arbeitsabläufen, eingesetztem Personal, ergänzen. Das mit Tätigkeiten an der Maschine beauftragte Personal muß vor Arbeitsbeginn die Gebrauchsanleitung, und hier besonders das Kapitel Sicherheitshinweise, gelesen haben. Während des Arbeitseinsatzes ist es zu spät. Dies gilt in besonderem Maße für nur gelegentlich, z. B. beim Rüsten, Warten, an der Maschine tätig werdendes Personal. Zumindest gelegentlich sicherheits- und gefahrenbewußtes Arbeiten des Personals unter Beachtung der Gebrauchsanleitung kontrollieren! Das Personal darf keine offenen langen Haare, lose Kleidung oder Schmuck einschließlich Ringe tragen. Es besteht Verletzungsgefahr z. B. durch Hängenbleiben oder Einziehen.

Soweit erforderlich oder durch Vorschriften gefordert, persönliche Schutzausrüstungen benutzen!

Alle Sicherheits- und Gefahrenhinweise an der Maschine beachten!

Alle Sicherheits- und Gefahrenhinweise an/auf der Maschine vollzählig in lesbarem Zustand halten!

Bei sicherheitsrelevanten Änderungen der Maschine oder ihres Betriebsverhaltens Maschine sofort stillsetzen und Störung der zuständigen Stelle/Person melden! Keine Veränderungen, An- und Umbauten an der Maschine, die die Sicherheit beeinträchtigen könnten, ohne Genehmigung des Lieferers vornehmen! Dies gilt auch für den Einbau und die Einstellung von Sicherheitseinrichtungen und -ventilen sowie für das Schweißen an tragenden Teilen. Ersatzteile müssen den vom Hersteller festgelegten technischen Anforderungen entsprechen. Dies ist bei Originalersatzteilen immer gewährleistet. Vorgeschriebene oder in der Gebrauchsanleitung angegebene Fristen für wiederkehrende Prüfungen/Inspektionen einhalten!

Zur Durchführung von Instandhaltungsmaßnahmen ist eine der Arbeit angemessene Werkstattausrüstung unbedingt notwendig.

Standort und Bedienung von Feuerlöschern bekanntmachen!

Die Brandmelde- und Brandbekämpfungsmöglichkeiten beachten!

GB Organizational measures

The operating instructions must always be at hand at the place of use of the machine, e. g. by stowing them in the tool compartment or tool-box provided for such purpose. In addition to the operating instructions, observe and instruct the user in all other generally applicable legal and other mandatory regulations relevant to accident prevention and environmental protection.

These compulsory regulations may also deal with the handling of hazardous substances, issuing and/or wearing of personal protective equipment, or traffic regulations.

The operating instructions must be supplemented by instructions covering the duties involved in supervising and notifying special organizational features, such as job organization, working sequences or the personnel entrusted with the work.

Personnel entrusted with work on the machine must have read the operating instructions and in particular the chapter on safety before beginning work. Reading the instructions after work has begun is too late. This applies especially to persons working only occasionally on the machine, e. g. during setting up or maintenance.

Check - at least from time to time - whether the personnel is carrying out the work in compliance with the operating instructions and paying attention to risks and safety factors.

For reasons of security, long hair must be tied back or otherwise secured, garments must be close-fitting and no jewellery - such as rings - may be worn. Injury may result from being caught up in the machinery or from rings catching on moving parts.

Use protective equipment wherever required by the circumstances or by law.

Observe all safety instructions and warnings attached to the machine.

See to it that safety instructions and warnings attached to the machine are always complete and perfectly legible.

In the event of safety-relevant modifications or changes in the behaviour of the machine during operation, stop the machine immediately and report the malfunction to the competent authority/person.

Never make any modifications, additions or conversions which might affect safety without the supplier's approval. This also applies to the installation and adjustment of safety devices and valves as well as to welding work on load-bearing elements.

Spare parts must comply with the technical requirements specified by the manufacturer. Spare parts from original equipment manufacturers can be relied to do so.

Adhere to prescribed intervals or those specified in the operating instructions for routine checks and inspections. For the execution of maintenance work, tools and workshop equipment adapted to the task on hand are absolutely indispensable.

The personnel must be familiar with the location and operation of fire extinguishers.

Observe all fire-warning and fire-fighting procedures!

(F) Mesures d'organisation

La notice doit toujours être à disposition sur le lieu de travail de la machine et à la portée de la main (p. ex. dans la boîte prévue à cet effet)!

En plus de la notice, respecter les prescriptions générales prévues par la loi et autres réglementations obligatoires en matière de prévention des accidents et de protection de l'environnement et instruire le personnel en conséquence! De telles obligations peuvent également concerner p. ex. la manipulation de matières dangereuses, la mise à disposition/le port de vêtements de protection et les réglementations en matière de circulation routière. Compléter la notice par des instructions incluant l'obligation de surveillance et de déclaration afin de tenir compte des particularités de l'exploitation, telles qu'organisation ou déroulement du travail ou personnel mis en action. Le personnel chargé de travailler sur la machine doit lire le manuel de service avant de commencer son travail et en particulier le chapitre {REF Consignes de sécurité}. Il sera trop tard de le faire pendant le travail. Ceci s'applique tout particulièrement au personnel qui n'intervient qu'occasionnellement sur la machine, p. ex. pour le montage ou l'entretien. S'assurer, au moins de temps en temps, que le personnel travaille en tenant compte des consignes de sécurité et en étant conscient du danger et qu'il observe les instructions de la notice!

Il n'est pas admis que les personnes qui travaillent sur la machine aient les cheveux longs si ceux-ci ne sont pas attachés, qu'elles portent des vêtements flottants et des bijoux, bagues comprises. Elles risquent de rester accrochées ou d'être happées par la machine et donc de se blesser. Utiliser les équipements de protection individuels si nécessaire ou si les prescriptions l'exigent!

Observer toutes les consignes relatives à la sécurité et au danger figurant sur les plaques d'avertissement fixées sur la machine! Veiller à ce que toutes les plaques d'avertissement relatives à la sécurité et au danger appliquées sur la machine soient toujours complètes et bien lisibles! En cas de modifications de la machine ou de son comportement de marche influençant la sécurité, arrêter la machine immédiatement et signaler l'incident à la personne ou au poste compétent!

Ne procéder à aucune mesure de transformation ou de montage d'éléments supplémentaires sur la machine susceptible de se répercuter sur la sécurité sans avoir l'autorisation du fournisseur. Ceci est également valable pour le montage et le réglage des dispositifs et des soupapes de sécurité ainsi que pour les travaux de soudage sur les pièces portantes. Les pièces de rechange doivent satisfaire aux exigences techniques définies par le constructeur. Ceci est toujours garanti avec des pièces de rechange originales. Procéder aux contrôles/inspections périodiques conformément aux périodicités prescrites ou indiquées dans la notice! Un équipement d'atelier adéquat et correspondant au travail est absolument nécessaire pour effectuer les travaux de maintenance. Faire connaître l'emplacement des extincteurs et donner des instructions en ce qui concerne le maniement!

Observer les moyens d'alarme d'incendie et les moyens de lutte contre les incendies!

(NL) Organisatorische maatregelen

De gebruiksaanwijzing dient steeds binnen handbereik te worden bewaard op de plaats waar de machine (in het gereedschapvak of in de hiervoor gereserveerde eenheid) wordt toegepast!

In aanvulling op de gebruiksaanwijzing algemeen geldende wettelijke en overige bindende regelingen ten aanzien van ongevalpreventie en de milieubescherming naleven en voorschrijven!

Dergelijke plichten kunnen bijv. ook de omgang met gevaarlijke stoffen of het ter beschikking stellen/dragen van persoonlijke beschermuitrustingen of verkeersrechtelijke regelingen betreffen. Gebruiksaanwijzing aanvullen met instructies incl. toezichts- en meldingsplichten opdat rekening gehouden wordt met bedrijfsinterne bijzonderheden, bijv. ten aanzien van de arbeidsorganisatie, arbeidsprocessen, ingezet personeel.

Het met werkzaamheden aan de machine belaste personeel moet voor het begin van de werkzaamheden de gebruiksaanwijzing, en hierbij in het bijzonder het hoofdstuk veiligheidsinstructies, hebben gelezen.

Wanneer het werk eenmaal gestart is, is het te laat. Dit geldt in het bijzonder voor personeel dat slechts af en toe, bijv. bij het uitrusten of onderhoud aan de machine werkt.

Het veiligheids- en gevaarbewust werk van het personeel met inachtneming van de gebruiksaanwijzing dienst tenminste af en toe te worden gecontroleerd!

Het personeel mag geen open lang haar, losse kleding of sieraden, met inbegrip van ringen, dragen.

Er bestaat gevaar voor letsel, bijv. doordat men blijft hangen of in de machine wordt getrokken.

Voor zover noodzakelijk of via de voorschriften vereist, dienen persoonlijke beschermuitrustingen te worden gebruikt!

Alle veiligheids- en gevareninstructies aan de machine naleven! Alle veiligheids- en gevareninstructies aan/op de machine compleet in leesbare toestand houden!

Bij veiligheidsrelevante wijzigingen aan de machine of ten aanzien van het bedrijfsgedrag dient de machine onmiddellijk te worden stopgezet en de storing aan de bevoegde instantie/persoon te worden gemeld!

Geen wijzigingen, aan- en ombouwwerkzaamheden aan de machine, die de veiligheid nadelig zou kunnen beïnvloeden, zonder goedkeuring van de leverancier uitvoeren! Dit geldt ook voor het inbouwen en het afstellen van veiligheidsinrichtingen en -ventielen alsmede voor het lassen aan dragende delen.

Reserveonderdelen moeten voldoen aan de door de fabrikant vastgelegde technische eisen. Dit is bij originele reserveonderdelen steeds gewaarborgd.

Voorgeschreven of in de gebruiksaanwijzing aangegeven termijnen voor periodieke controles/inspecties aanhouden! Voor het uitvoeren van instandhoudingswerkzaamheden is een bij de betreffende werkzaamheden passende werkplaatsuitrusting strikt noodzakelijk.

Standplaats en bediening van brandblusapparaten bekend maken! Rekening houden met de brandmeldings- en brandbestrijdingsmogelijkheden!

(D) Grundlegende Sicherheitshinweise

(GB) Fundamental safety instructions

**(D) Personalauswahl und -qualifikation;
grundsätzliche Pflichten**

Arbeiten an/mit der Maschine dürfen nur von zuverlässigem Personal durchgeführt werden. Gesetzlich zulässiges Mindestalter beachten!

Nur geschultes oder unterwiesenes Personal einsetzen, Zuständigkeiten des Personals für das Bedienen, Rüsten, Warten, Instandsetzen klar festlegen!

Sicherstellen, daß nur dazu beauftragtes Personal an der Maschine tätig wird!

Maschinenführer-Verantwortung - auch im Hinblick auf verkehrsrechtliche Vorschriften - festlegen und ihm das Ablehnen sicherheitswidriger Anweisungen Dritter ermöglichen!

Zu schulendes, anzulernendes, einzuweisendes oder im Rahmen einer allgemeinen Ausbildung befindliches Personal nur unter ständiger Aufsicht einer erfahrenen Person an der Maschine tätig werden lassen!

Arbeiten an elektrischen Ausrüstungen der Maschine dürfen nur von einer Elektrofachkraft oder von unterwiesenen Personen unter Leitung und Aufsicht einer Elektrofachkraft gemäß den elektrotechnischen Regeln vorgenommen werden.

Arbeiten an Fahrwerken, Brems- und Lenkanlagen darf nur hierfür ausgebildetes Fachpersonal durchführen!

**(GB) Selection and qualification of personnel -
Basic responsibilities**

Any work on and with the machine must be executed by reliable personnel only. Statutory minimum age limits must be observed. Employ only trained or instructed staff and set out clearly the individual responsibilities of the personnel for operation, set-up, maintenance and repair. Make sure that only authorized personnel works on or with the machine. Define the machine operator's responsibilities - also with regard to observing traffic regulations - giving the operator the authority to refuse instructions by third parties that are contrary to safety.

Do not allow persons to be trained or instructed or persons taking part in a general training course to work on or with the machine without being permanently supervised by an experienced person.

Work on the electrical system and equipment of the machine must be carried out only by a skilled electrician or by instructed persons under the supervision and guidance of a skilled electrician and in accordance with electrical engineering rules and regulations.

Work on chassis, brake and steering systems must be performed by skilled personnel only which has been specially trained for such work.

Work on the hydraulic system must be carried out only by personnel with special knowledge and experience of hydraulic equipment!

(F) Consignes de sécurité fondamentales

(NL) Fundamentele veiligheidsinstructies

**(F) Choix du personnel et
qualification; obligations fondamentales**

Les travaux à effectuer sur/avec la machine ne peuvent être effectués que par un personnel digne de confiance. Respecter l'âge minimum prévu par la loi!

N'avoir recours qu'à du personnel formé ou initié, définir clairement les compétences du personnel pour la conduite, le montage, l'entretien et la remise en état!

S'assurer que seul le personnel chargé de ces opérations travaille sur/avec la machine! Déterminer la responsabilité du conducteur de la machine - également en ce qui concerne les réglementations prévues par la loi en matière de circulation routière - et lui donner l'autorisation de refuser des instructions contraires à la sécurité et données par des tiers! Le personnel en formation, apprentissage, initiation ou opérant dans le cadre d'une mesure de formation générale ne peut travailler sur/avec la machine que sous la surveillance permanente d'une personne expérimentée! Les travaux sur les équipements électriques de la machine ne peuvent être effectués que par un spécialiste en électricité ou par des personnes initiées sous la direction et la surveillance d'un spécialiste en électricité et selon les règles de la technique électrique.

Des travaux sur les mécanismes de translation, sur des systèmes de freinage et de direction ne peuvent être effectués que par des spécialistes formés à cet effet!

**(NL) Personeelskeuze en -
kwalificatie; Principiele plichten**

Werkzaamheden aan/met de machine mogen uitsluitend door betrouwbaar personeel worden uitgevoerd. Let op de wettelijk toegestane minimale leeftijd!

Uitsluitend geschoold of genstrueerd personeel inzetten, bevoegdheden van het personeel voor het bedienen, uitrusten, onderhouden, repareren duidelijk vastleggen.

Men dient ervoor te zorgen dat aan de machine uitsluitend personeel werkt dat hiertoe opdracht heeft gekregen!

De verantwoordelijkheid van de machinist - ook met het oog op verkeersrechtelijke voorschriften - vastleggen en het hem mogelijk maken instructies van derden te weigeren die in strijd zijn met de verkeersregels!

Op te leiden, in te werken, te instrueren of personeel dat zich in een algemene opleiding bevindt, uitsluitend onder voortdurend toezicht van een ervaren persoon aan de machine laten werken!

Werkzaamheden aan de elektrische uitrustingen van de machine mogen uitsluitend door een gediplomeerd elektriciën of door genstrueerde personen onder leiding en toezicht van een elektriciën worden uitgevoerd conform de elektrotechnische regels.

Werkzaamheden aan chassis, rem- en stuurinstallaties mogen uitsluitend door hiervoor opgeleid vakpersoneel worden uitgevoerd!

- Ⓓ Lenker montieren
- ⒼⒸ Handlebar assembly
- Ⓕ Assemblage du mancheron
- ⒼⒶ Stuur monteren

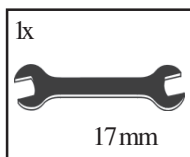

1



- Ⓓ Muttern demontieren
- ⒼⒸ Remove nuts
- Ⓕ Oter les écrous
- ⒼⒶ Moer demonteren

2

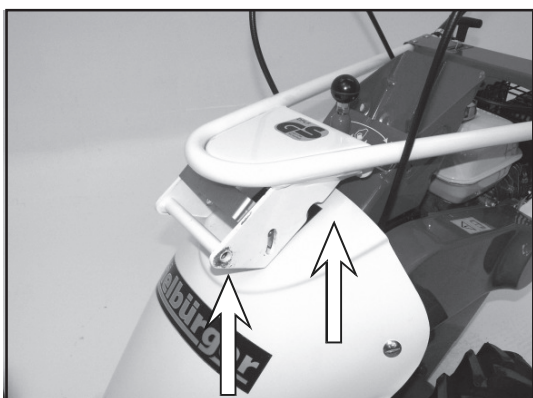

- Ⓓ Schrauben herausziehen
- ⒼⒸ Remove bolts
- Ⓕ Oter les boulons
- ⒼⒶ Bout eruit trekken

3



- Ⓓ Lenker einführen
- ⒼⒸ Insert handlebars
- Ⓕ Insérer le mancheron
- ⒼⒶ Stuur monteren

4



- Ⓓ Schrauben einführen
- ⒼⒸ Push bolts through
- Ⓕ Placer les vis
- ⒼⒶ Bout doorvoeren

5



- Ⓓ Muttern und Scheiben montieren
- ⒼⒸ Replace washers and bolts
- Ⓕ Replacer rondelles et boulons
- ⒼⒶ Schijven en moeren monteren

- Ⓓ **Lenker montieren**
- ⒼⒸ **Handlebar assembly**
- Ⓕ **Assemblage du mancheron**
- ⒼⒶ **Stuur monteren**

7

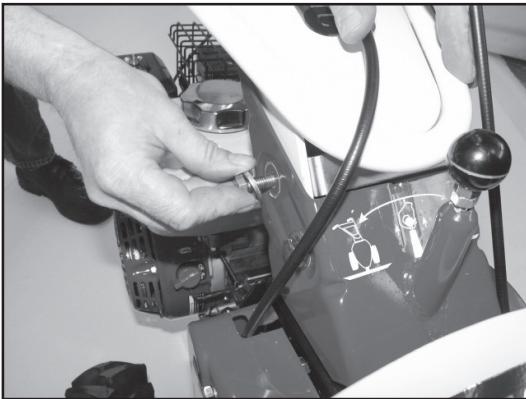

- Ⓓ Schrauben und Scheiben montieren
- ⒼⒸ Replace washers and bolts
- Ⓕ Replacer rondelles et vis
- ⒼⒶ Schijven en bouten monteren

6



- Ⓓ Schrauben und Scheiben montieren
- ⒼⒸ Replace washers and bolts
- Ⓕ Replacer rondelles et vis
- ⒼⒶ Schijven en bouten monteren

8



- Ⓓ Muttern festziehen
- ⒼⒸ Tighten bolts
- Ⓕ Bloquer rondelles et boulons
- ⒼⒶ Moer vast zetten

- Ⓓ **Transportsicherungen entfernen**
- Ⓕ **Démonter les ancrages de transport**

- ⒼⒹ **Removal of shipment anchorings**
- ⒼⒺ **Transportzekering verwijderen**

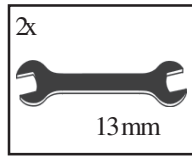
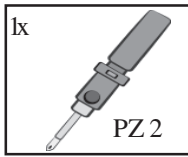

1

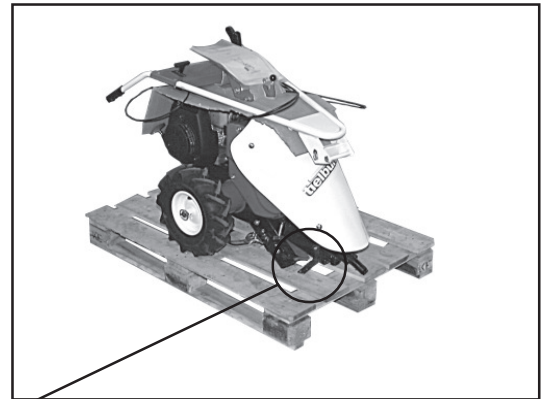

2



- Ⓓ Winkel demontieren
- ⒼⒹ Removal of angle bracket
- Ⓕ Démonter les équerres
- ⒼⒺ Hoeklijsten verwijderen

3

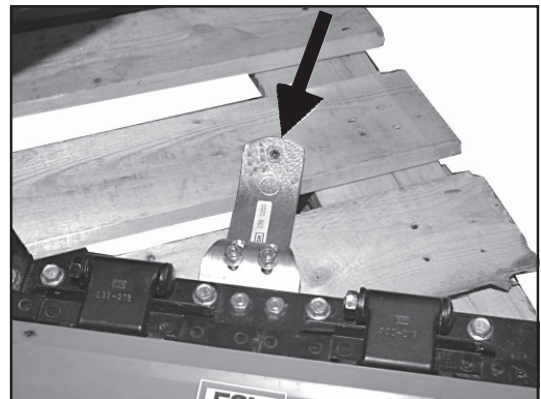

- Ⓓ Schrauben entfernen
- ⒼⒹ Remove bolts
- Ⓕ Oter écrous
- ⒼⒺ Bouten demonteren

Ⓓ Mähbalken montieren

Ⓖᅁ Fitting the cutter-bar

Ⓕ Installation de la lame

Ⓖᅁ Montage van de maaibalk

1



- Ⓓ Mähbalken positionieren
- Ⓖᅁ Align the cutter-bar
- Ⓕ Aligner la lame
- Ⓖᅁ Maaibalk positioneren

2

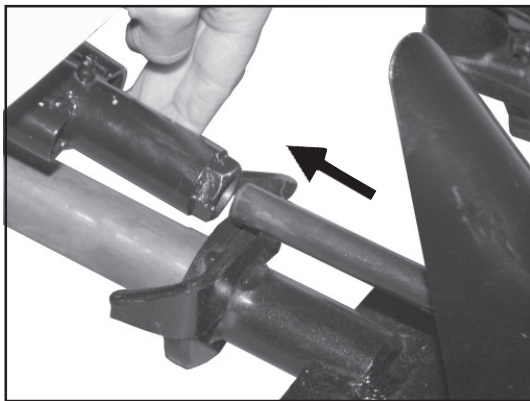

- Ⓓ Messerkopf und Tragzapfen einführen
- Ⓖᅁ Insert cutter head and pivot
- Ⓕ Insérer la tête de lame et le pivot
- Ⓖᅁ Meskopf en draagtap invoeren (eerst invetten)

3

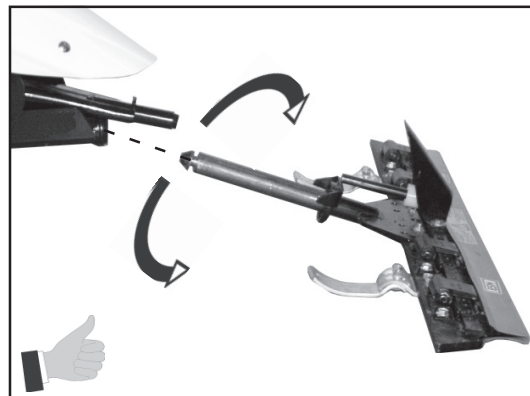

- Ⓓ Mähbalken beim Einführen drehend bewegen
- Ⓖᅁ Twist the cutter-bar when inserting
- Ⓕ Tourner la lame pour l'insérer
- Ⓖᅁ Maaibalk tijdens het invoeren heen en weer bewegen

4

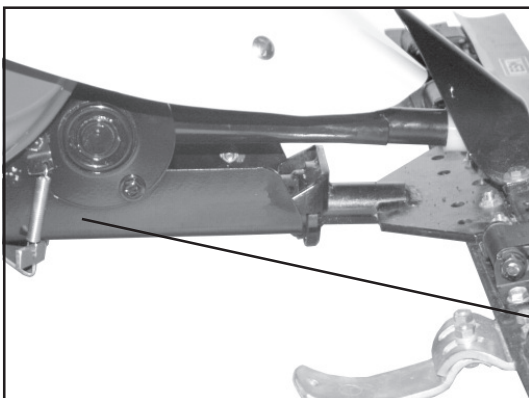

- Ⓓ Tragzapfen bis zum Einrasten einschieben
- Ⓖᅁ Push the pivot until it engages with a "clik"
- Ⓕ Pousser le pivot jusqu'au "clik"
- Ⓖᅁ Draagtap invoeren tot u „klik“ hoort



(D) Montage

(GB) Assembly

(F) Assemblage

(NL) Montage

(D) Gasstellglied montieren

(GB) Throttle linkage assembly

(F) Assemblage du cable d'embrayage

(NL) Gashendel monteren

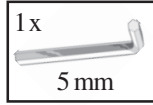
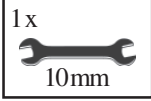

2

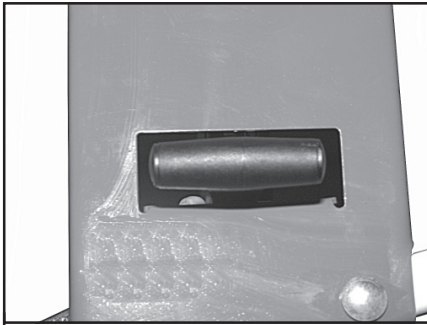

- (D) Griffstück durch die Lenkeröffnung führen
- (GB) Insert lever through the slot in the handlebars
- (F) Insérer le levier dans la fente du mancheron
- (NL) Gashendel door de uitsparing voeren

4

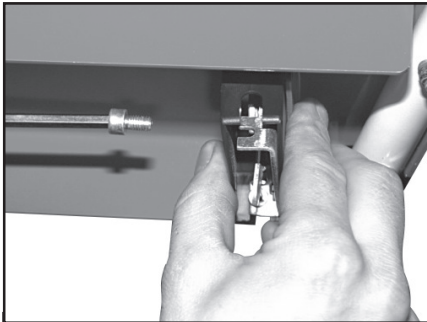

- (D) Schraube auf Steckschlüssel
- (GB) Place screw in socket spanner
- (F) Placer la vis dans la clé à écrous
- (NL) Schroef en steeksleutel

6

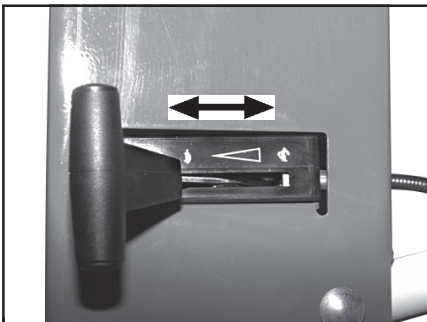

- (D) Gasstellglied auf Leichtigkeit prüfen
- (GB) Check smooth operation of linkage
- (F) Vérifier le bon fonctionnement de la transmission
- (NL) Gaskabel op gangbaarheid controleren

1

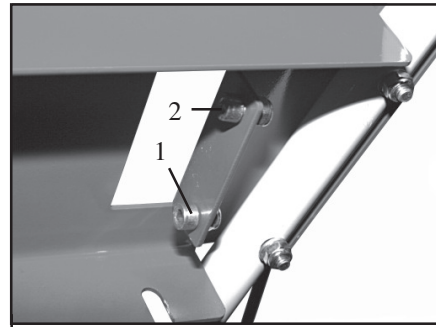

- (D) Schrauben 1 und 2 demontieren
- (GB) Remove bolts 1 and 2
- (F) Oter écrous 1 et 2
- (NL) Schroeven 1 en 2 demonteren

3

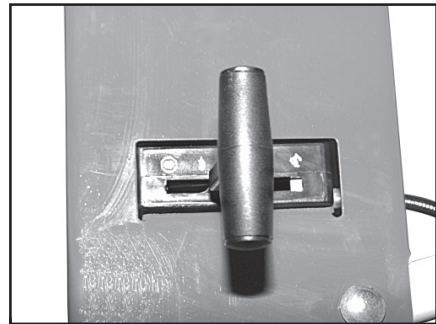

- (D) Gasstellglied positionieren
- (GB) Position the throttle body
- (F) Positionner l'embrayage
- (NL) Gashendel uitlijnen

5

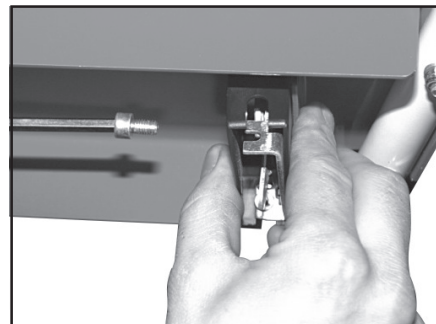

- (D) Gasstellglied befestigen
- (GB) Tighten screw
- (F) Bien visser
- (NL) Gashendel bevestigen

Ⓓ **Prüfliste**

	ja
Mähbalken fest eingesetzt ?	<input type="checkbox"/>
Alle Schrauben festgezogen ?	<input type="checkbox"/>
Gasstellglied montiert und in Ordnung ?	<input type="checkbox"/>

ⒼⒸ **Check list**

	yes
Is the cutter-bar securely attached?	<input type="checkbox"/>
Are all bolts tight?	<input type="checkbox"/>
Is the throttle linkage assembled and in working order?	<input type="checkbox"/>

Ⓕ **Liste de contrôle**

	oui
La lame est-elle fermement fixée?	<input type="checkbox"/>
Les boulons sont-ils bien serrés?	<input type="checkbox"/>
La transmission de l'embrayage est-elle bien assemblée et en état de marche?	<input type="checkbox"/>

ⒼⒻ **Checklist**

	Ja
Maaibalk goed gemonteerd?	<input type="checkbox"/>
Alle bouten moeren aangetrokken?	<input type="checkbox"/>
Montage gashendel in orde?	<input type="checkbox"/>

D Bedienung

D Grundlegende Sicherheitshinweise für den Normalbetrieb

Jede sicherheitsbedenkliche Arbeitsweise unterlassen!
Vor Arbeitsbeginn sich an der Einsatzstelle mit der Arbeitsumgebung vertraut machen. Zur Arbeitsumgebung gehören z. B. die Hindernisse im Arbeits- und Verkehrsbereich, die Tragfähigkeit des Bodens und notwendige Absicherungen der Baustelle zum öffentlichen Verkehrsbereich. Maßnahmen treffen, damit die Maschine nur in sicherem und funktionsfähigem Zustand betrieben wird!
Maschine nur betreiben, wenn alle Schutzeinrichtungen und sicherheitsbedingte Einrichtungen z. B. lösbare Schutzeinrichtungen, Not-Aus-Einrichtungen, Schalldämmungen, Absaugeinrichtungen, vorhanden und funktionsfähig sind!
Mindestens einmal pro Schicht Maschine auf äußerlich erkennbare Schäden und Mängel prüfen! Eintretene Veränderungen (einschließlich der des Betriebsverhaltens) sofort der zuständigen Stelle/Person melden! Maschine ggfs. sofort stillsetzen und sichern!
Bei Funktionsstörungen Maschine sofort stillsetzen und sichern! Störungen umgehend beseitigen lassen!
Maschinen nur vom Fahrerplatz aus starten!
Ein- und Ausschaltvorgänge, Kontrollanzeigen gemäß Gebrauchsanleitung beachten!
Vor Einschalten/Ingangsetzen der Maschine sicherstellen, daß niemand durch die anlaufende Maschine gefährdet werden kann!
Vor Fahrtantritt/Arbeitsbeginn prüfen, ob Bremsen, Lenkung, Signal- und Beleuchtungseinrichtungen funktionsfähig sind!
Vor dem Verfahren der Maschine stets die unfallsichere Unterbringung des Zubehörs kontrollieren!
Bei Befahren öffentlicher Straßen, Wege, Plätze die gelten den verkehrsrechtlichen Vorschriften beachten und ggfs. Maschine vorher in den verkehrsrechtlich zulässigen Zustand bringen!
Bei schlechter Sicht und Dunkelheit grundsätzlich Licht einschalten!
Stets ausreichenden Abstand zu Baugrubenrändern und Böschungen halten!
Jede Arbeitsweise unterlassen, die die Standsicherheit der Maschine beeinträchtigt!
Hänge nicht in Querrichtung befahren; Arbeitsausrüstung und Ladegut stets in Bodennähe führen, besonders bei Bergabfahrt!
Im Gefälle Fahrgeschwindigkeit stets den Gegebenheiten anpassen! Nie im, sondern immer vor dem Gefälle in die niedrigere Fahrstufe schalten!
Beim Verlassen der Maschine grundsätzlich die Maschine gegen unbeabsichtigtes Wegrollen und unbefugtes Benutzen sichern!

GB Operation

GB Safety instructions governing specific operational phases Standard operation

Avoid any operational mode that might be prejudicial to safety.
Before beginning work, familiarize yourself with the surroundings and circumstances of the site, such as obstacles in the working and travelling area, the soil bearing capacity and any barriers separating the construction site from public roads.
Take the necessary precautions to ensure that the machine is used only when in a safe and reliable state.
Operate the machine only if all protective and safety-oriented devices, such as removable safety devices, emergency shut-off equipment, sound-proofing elements and exhausters, are in place and fully functional.
Check the machine at least once per working shift for obvious damage and defects. Report any changes (incl. changes in the machine's working behaviour) to the competent organization immediately. If necessary, stop the machine immediately and lock it.
In the event of malfunctions, stop the machine immediately and lock it. Have any defects rectified immediately.
Start the machine from the driver's seat only.
During start-up and shut-down procedures always watch the indicators in accordance with the operating instructions.
Before starting up or setting the machine in motion, make sure that nobody is at risk.
Before starting work or travelling with the machine, check that the braking, steering, signalling and lighting systems are fully functional.
Before setting the machine in motion always check that the accessories have been safely stowed away.
When travelling on public roads, ways and places always observe the valid traffic regulations and, if necessary, make sure beforehand that the machine is in a condition compatible with these regulations.
In conditions of poor visibility and after dark always switch on the lighting system.
Always keep at a distance from the edges of building pits and slopes.
Avoid any operation that might be a risk to machine stability.
Never travel across slopes; always keep the working equipment and the load close to the ground, especially when travelling downhill.
On sloping terrain always adapt your travelling speed to the prevailing ground conditions. Never change to a lower gear on a slope but always before reaching it.
Before leaving the driver's seat always secure the machine against inadvertent movement and unauthorized use!

F **Fonctionnement**

F **Consignes de sécurité concernant certaines phases de travail Service normal**

Eviter tout mode de travail susceptible d'entraver la sécurité!

Avant de commencer le travail, se familiariser avec les conditions de travail existant sur le site. Ces conditions comportent p. ex. les obstacles présents dans la zone de travail et de circulation, la résistance du sol et les dispositifs de protection nécessaires entre le chantier et la voie publique.

Prendre des mesures pour que la machine ne travaille que dans un état sûr et capable de fonctionner!

Ne mettre la machine en marche que lorsque tous les dispositifs de protection et de sécurité, tels que dispositifs de protection amovibles, dispositifs d'arrêt d'urgence, isolations acoustiques, dispositifs d'aspiration, sont existants et en état de fonctionnement!

Contrôler la machine au moins une fois par poste de travail pour détecter les détériorations et défauts visibles de l'extérieur! Signaler immédiatement tout changement constaté (y compris les changements dans le comportement au travail). Le cas échéant, arrêter la machine immédiatement et la verrouiller!

En cas de fonctionnement défectueux, arrêter la machine immédiatement et la verrouiller! La faire dépanner immédiatement!

Démarrer la machine uniquement à partir de la place du conducteur!

Pendant les opérations de mise en marche et de mise en arrêt, observer les indicateurs de contrôle conformément à la notice!

S'assurer, avant de mettre la machine en marche, que personne ne peut être mis en danger par le démarrage de la machine

Avant de commencer le travail/la conduite de la machine, contrôler que les freins, la direction, les dispositifs de signalisation et d'éclairage sont en état de fonctionnement! Toujours contrôler, avant de déplacer la machine, que les accessoires sont logés de telle sorte qu'il ne peut se produire d'accident!

Respecter les règles du code de la route en vigueur lorsque la machine est conduite sur des voies, chemins et places publics et, le cas échéant, mettre la machine en conformité avec ce code de la route!

Allumer les feux en cas de mauvaise visibilité et dans l'obscurité!

Toujours rouler en maintenant un écart suffisant des fossés et des talus!

Eviter tout mode de travail susceptible d'entraver la stabilité de la machine!

Ne pas se déplacer sur des pentes en les traversant de biais. Veiller à ce que l'équipement de travail et le chargement soient toujours déplacés à proximité du sol, notamment en descente!

Dans la descente, adapter la vitesse aux conditions environnantes! Ne jamais rétrograder sur la pente mais toujours avant de l'atteindre!

Avant de quitter le siège du conducteur, prendre par principe toute mesure de protection pour que la machine ne se mette pas en marche accidentellement et qu'elle ne soit pas utilisée par des personnes non autorisées!

NL **Bediening**

NL **Veiligheidsinstructies ten aanzien van bepaalde bedrijfsstadia Normaal bedrijf**

Elke werkwijze die een gevaar voor de veiligheid kan opleveren, dient te worden nagelaten!

Voor het begin van de werkzaamheden dient men zich op de locatie vertrouwd te maken met de arbeidsomgeving. Tot de arbeidsomgeving behoren bijv. de obstakels binnen het werk- en verkeersbereik, het draagvermogen van de vloer en noodzakelijke beveiligingen van de bouwplaats ten opzichte van de openbare weg.

Maatregelen nemen zodat de machine uitsluitend in veilige en bedrijfsklare toestand wordt toegepast!

Machine alleen dan toepassen, indien alle beschermingsinrichtingen en veiligheidsafhankelijke voorzieningen, bijv. afneembare beschermingsinrichtingen, nooduit-inrichtingen, geluiddempende voorzieningen, afzuiginrichtingen aanwezig en bedrijfsklaar zijn!

De machine dient ten minste één keer per ploeg op uiterlijk waarneembare schade of gebreken te worden gecontroleerd! Opgetreden veranderingen (met inbegrip van het bedrijfsgedrag) dienen onmiddellijk bij de bevoegde instantie/persoon te worden gemeld! Machine eventueel onmiddellijk stopzetten en beveiligen!

Bij functiestoringen dient de machine onmiddellijk te worden stopgezet en te worden beveiligd! Storingen dient men onmiddellijk te laten verhelpen! Machines uitsluitend starten vanuit de chauffeurscabine!

Rekening houden met in- en uitschakelprocedures, controle-indicaties conform de gebruiksaanwijzing!

Voor het inschakelen/in gang zetten van de machine dient te worden gecontroleerd dat er niemand gevaar kan lopen door de bewegende machine!

Voordat de machine gaat rijden/werken, dient men te controleren of de remmen, stuurinrichting, signaal- en verlichtingsinrichtingen bedrijfsklaar zijn!

Voor het verplaatsen van de machine dient men steeds te controleren of het toebehoren veilig ondergebracht is!

Wanneer men op openbare wegen, paden of pleinen rijdt, dienen de geldende verkeersrechtelijke voorschriften te worden nageleefd en de machine eventueel vooraf in de verkeersrechtelijk toegestane toestand te worden gebracht! Bij slecht zicht en in het donker dienen principieel de lichten te worden ontstoken!

Steeds voldoende afstand houden ten opzichte van randen van bouwputten en taluds!

Men dient elke werkwijze na te laten, die de stabiliteit van de machine nadelig beïnvloedt!

Niet overdwars over hellingen rijden; arbeidsuitrusting en lading steeds dicht bij de grond transporteren, vooral wanneer men van een berg af rijdt!

Bij hellingen dient men de rijdsnelheid steeds aan te passen aan de omstandigheden! Nooit tijdens, maar altijd vóór de helling naar een lagere versnelling schakelen!

Wanneer de chauffeur zijn plaats verlaat, dient de machine principieel tegen ongewild weggrijden en onbevoegd gebruik te worden beveiligd!

- Ⓓ **Lenkerhöhenverstellung**
- ⒼⒸ **Handlebarheight adjustment**
- Ⓕ **Ajustage en hauteur du mancheron**
- ⒼⒶ **Hoogteverstelling stuurboom**

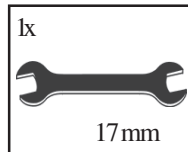

1

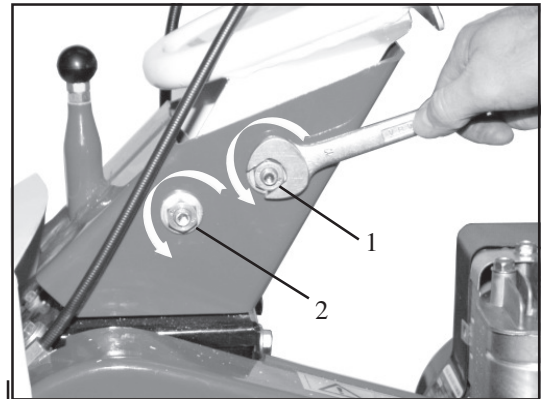

- Ⓓ Muttern lösen
- ⒼⒸ Loose bolts
- Ⓕ Déserrer boulons
- ⒼⒶ Moer oplossen

2

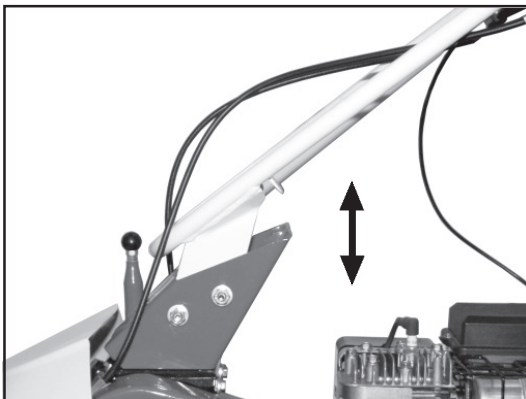

- Ⓓ Lenkerhöhe bestimmen
- ⒼⒸ Adjust to desired height
- Ⓕ Ajuster à la hauteur désirée
- ⒼⒶ Stuurhoogte instellen

3

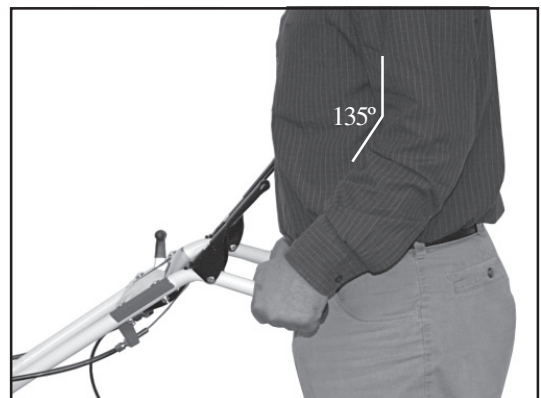

- Ⓓ Optimalen Winkel einhalten
- ⒼⒸ Hold at optimal angle
- Ⓕ Tenir à un angle optimal
- ⒼⒶ Optimale hoek

4

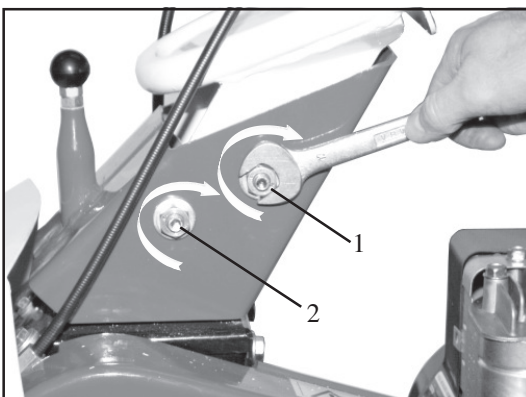

- Ⓓ Muttern festziehen
- ⒼⒸ Tighten bolts
- Ⓕ Serrer boulons
- ⒼⒶ Moer vastzetten

- Ⓓ **Lenkerseitenverstellung**
- ⒼⒷ **Handlebar side adjustment**
- Ⓕ **Ajustage latéral du mancheron**
- ⒼⒶ **Zijverstelling stuurboom**

1



- Ⓓ Durch den Lenker durchgreifen
- ⒼⒷ Reach through the handlebars
- Ⓕ Se fait en bas du mancheron
- ⒼⒶ Stuur vasthouden

2

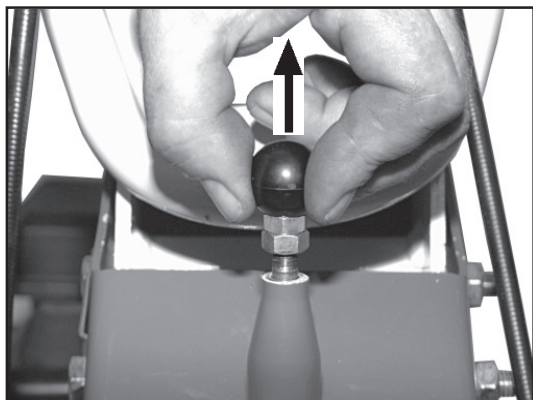

- Ⓓ Rastbolzen in Pfeilrichtung ziehen und Lenker seitwärts bewegen
- ⒼⒷ Pull the positioning bolt in direction of arrow and swing the handlebars to the side
- Ⓕ Tirez le boulon dans le sens de la flèche et pousser le mancheron vers le côté
- ⒼⒶ Kogelknop naar boven trekken en stuur naar links of rechts bewegen

3

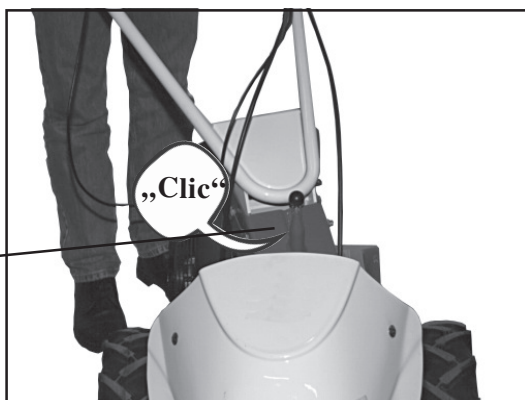

- Ⓓ Rechts auf Abstand geführte Maschine
- ⒼⒷ Machine to the left
- Ⓕ La machine vers la gauche
- ⒼⒶ Rechtsbediende machine



4

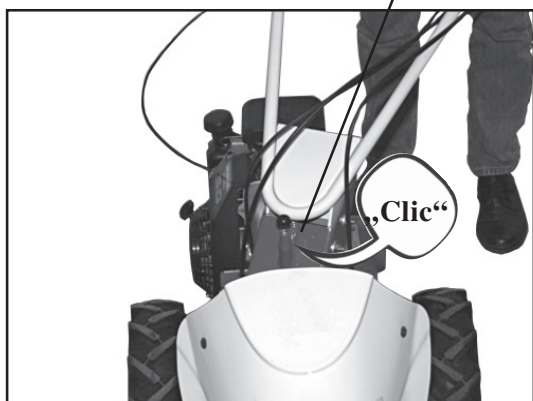

- Ⓓ Links auf Abstand geführte Maschine
- ⒼⒷ Machine to the right
- Ⓕ La machine vers la droite
- ⒼⒶ Links bediende machine

Ⓓ **Fahrtrieb**

ⒼⒸ **Drive**

Ⓕ **Mise en marche du moteur**

ⒼⒻ **Bediening wielaandrijving**

2

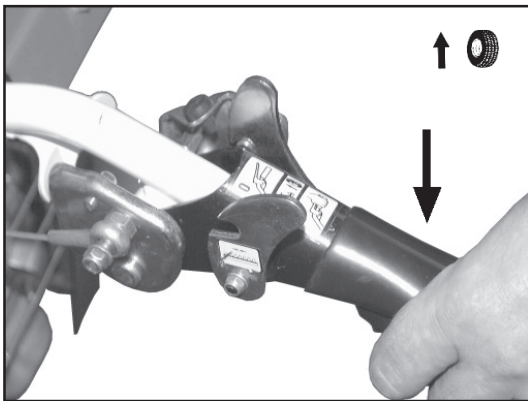

Ⓓ Radantrieb eingeschaltet

ⒼⒸ Drive lever engaged

Ⓕ Poignée d'entraînement engagée

ⒼⒻ Wielaandrijving ingeschakeld

1

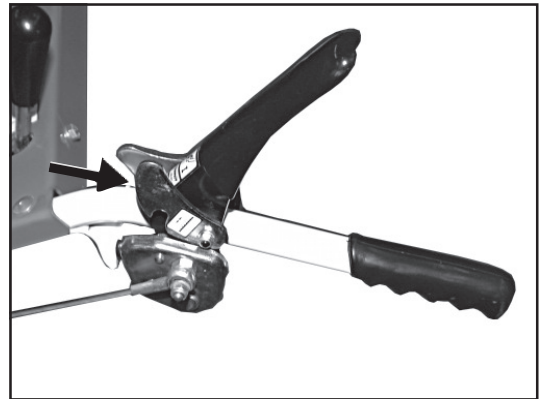

Ⓓ Mähwerktriebsklinke nicht eingerastet

ⒼⒸ Cutter drive lever pawl disengaged

Ⓕ Poignée d'entraînement couteaux non engagée

ⒼⒻ Maaiandrijving (klink) uitgeschakeld

3

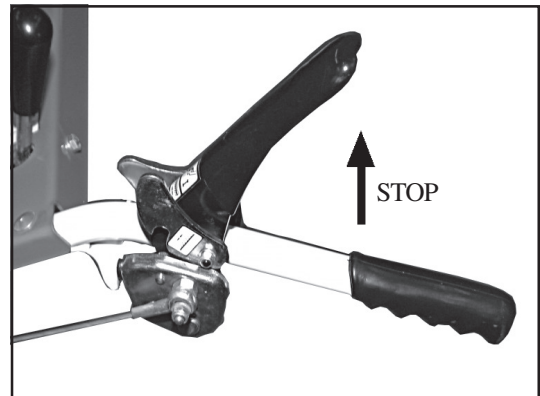

Ⓓ Hebel oben = STOP

ⒼⒸ Drive off = STOP

Ⓕ Point mort = STOP

ⒼⒻ Hendel naar boven = STOP

Ⓓ **Mähantrieb**

ⒼⒷ **Mowing drive**

Ⓕ **Mise en marche du couteau**

ⓃⓁ **Bediening maaiaandrijving**

2

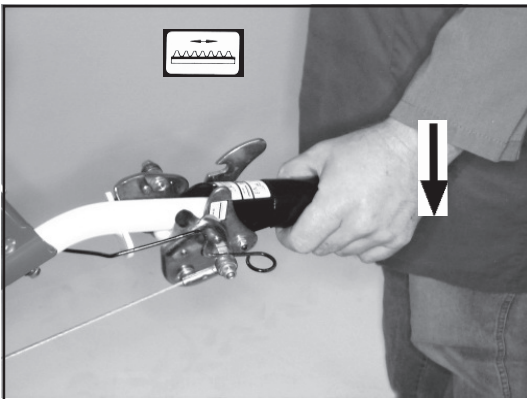

- Ⓓ Mähwerk eingeschaltet
- ⒼⒷ Mowing drive lever engaged
- Ⓕ Poignée d'entraînement couteaux engagée
- ⓃⓁ Maaiaandrijving ingeschakeld

1

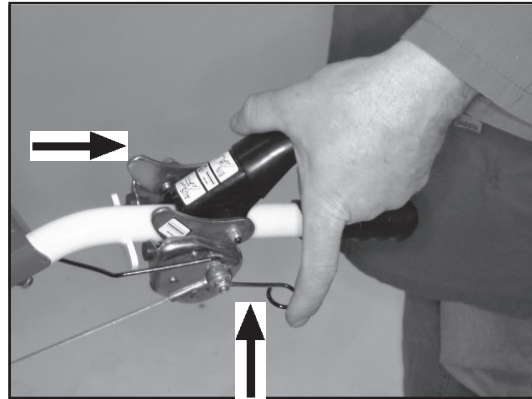

- Ⓓ Radantriebsklinke nicht eingerastet
- ⒼⒷ Drive lever pawl disengaged
- Ⓕ Poignée d'entraînement moteur non engagée
- ⓃⓁ Klink wielaandrijving uitgeschakeld

3

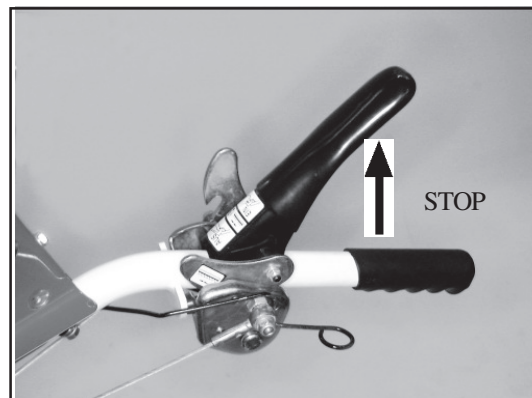

- Ⓓ Hebel oben = STOP
- ⒼⒷ Drive off = STOP
- Ⓕ Point mort = STOP
- ⓃⓁ Hendel naar bove = STOP

- (D) **Mäh- und Fahrtrieb**
- (GB) **Drive and mowing drive**
- (F) **Moteur et couteau**
- (NL) **Bediening maai- en welaandrijving**

2

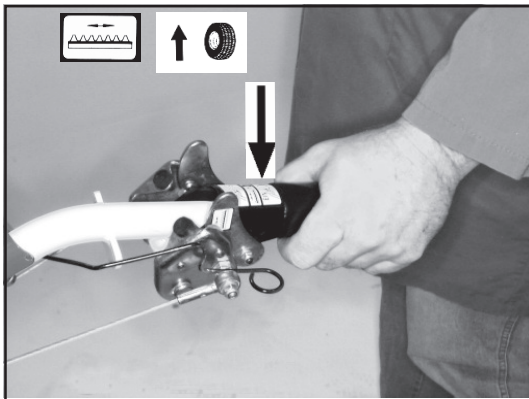

- (D) Mähtrieb und Radantrieb eingeschaltet
- (GB) Drive and mowing drive engaged
- (F) Entraînement moteur et couteau en marche
- (NL) Maai- en welaandrijving ingeschakeld

1

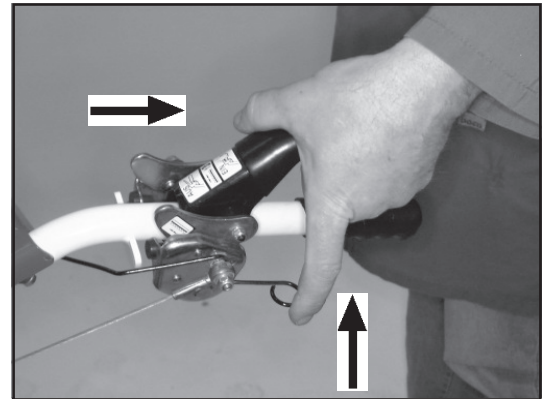

- (D) Radantriebsklinke und Mähtriebsklinke eingerastet
- (GB) Drive and cutter lever pawls engaged
- (F) Poignée d'entraînement moteur et couteau engagée
- (NL) Klink wiel- en maaiandrijving uitgeschakeld

3

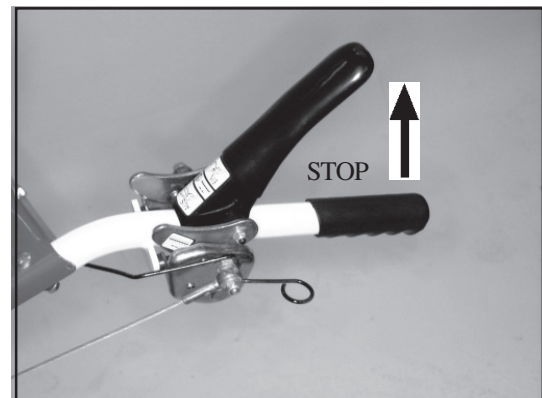

- (D) Mähtrieb und Radantrieb ausgeschaltet
- (GB) Mowing drive and drive off
- (F) Entraînement moteur et couteau à l'arrêt
- (NL) Maai- en welaandrijving uitgeschakeld

Ⓓ **Vorwärtsgang und Feststellbremse**

ⒼⒸ **Forward gear and brake**

Ⓕ **Marche avant et frein de blocage**

ⒼⒶ **Bediening versnelling en automatische rem**

1

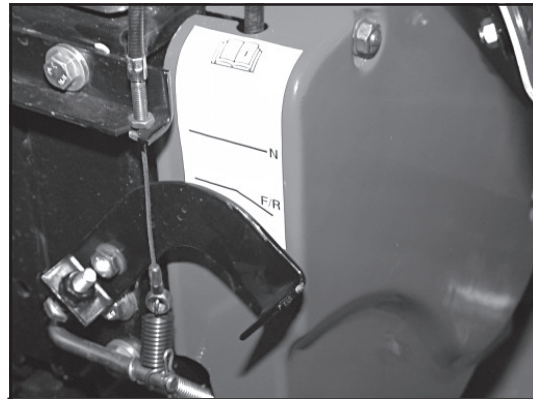

- Ⓓ **Achtung:** Getriebeschalter auf F/R
- ⒼⒸ **Attention:** gearshift in F/R position
- Ⓕ **Attention:** Interrupter de vitesse sur F/R
- ⒼⒶ **Let op:** versnellingshendel op F/R zetten

2

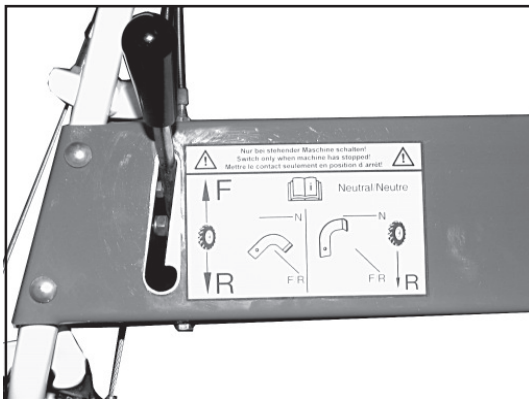

- Ⓓ Fahrtrichtungwahlhebel auf F
- ⒼⒸ Gear lever in forward position
- Ⓕ Levier de vitesse sur F
- ⒼⒶ Versnellings keuze hendel op F

3

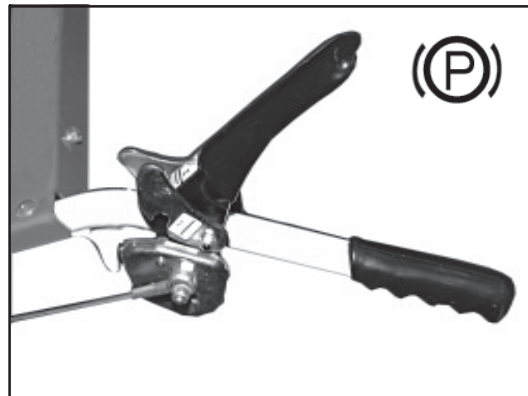

- Ⓓ Hebel oben: Bremse aktiviert
- ⒼⒸ Lever up: brake on
- Ⓕ Poignée en haut: frein activé
- ⒼⒶ Hendel naar boven: rem ingeschakeld

4

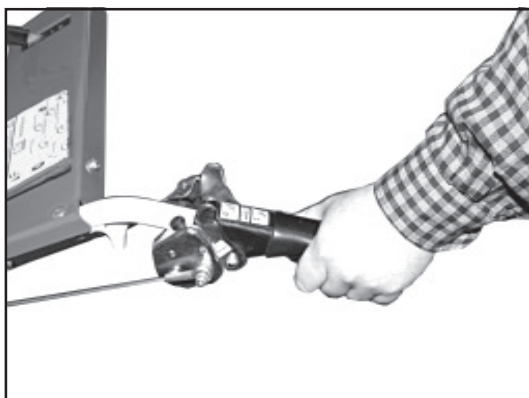

- Ⓓ Räder laufen vorwärts
- ⒼⒸ Wheels turn forwards
- Ⓕ Roues en marche avant
- ⒼⒶ Wielen draaien voorwaarts

- Ⓓ **Rückwärtsgang und Feststellbremse**
- ⒼⒹ **Reverse gear and brake**
- Ⓕ **Marche arrière et frein de blocage**
- ⒼⒻ **Bediening Achteruit en rem**

1

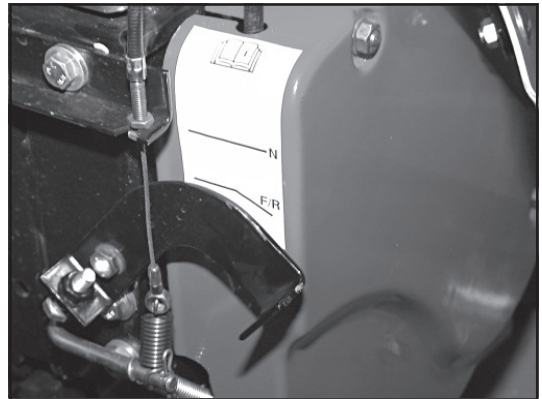

- Ⓓ **Achtung:** Getriebschalter auf F/R
- ⒼⒹ **Attention:** gearshift in F/R position
- Ⓕ **Attention:** Interrupter de boîte de vitesse sur F/R
- ⒼⒻ **Let op:** Versnellingshendel op F/R zetten

2

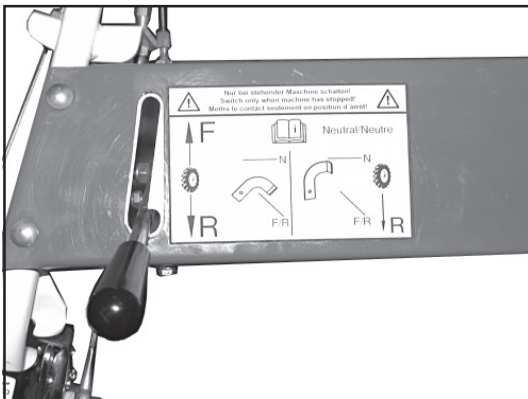

- Ⓓ Fahrtrichtungswahlhebel auf R
- ⒼⒹ Gear lever in R
- Ⓕ Levier de vitesse sur R
- ⒼⒻ Versnelling keuze hendel op R zetten

3

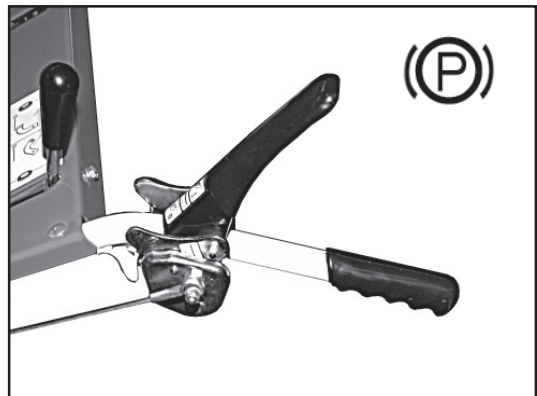

- Ⓓ Hebel oben: Bremse aktiviert
- ⒼⒹ Lever up: brake on
- Ⓕ Poignée en haut: frein activé
- ⒼⒻ Hendel naar boven: rem ingeschakeld

4

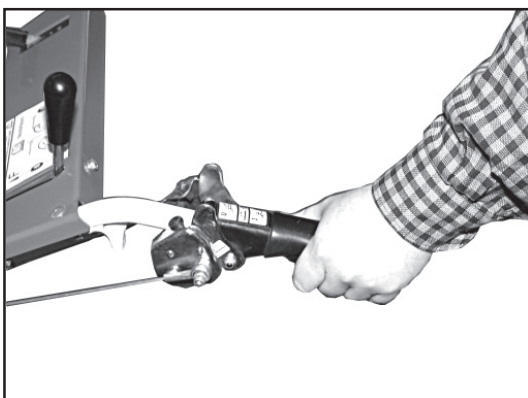

- Ⓓ Räder laufen rückwärts
- ⒼⒹ Wheels turn backwards
- Ⓕ Roues en marche arrière
- ⒼⒻ Wielen draaien achteruit



- Ⓓ **GEFAHR!** Auf Stellung Neutral ist die Feststellbremse gelöst ! Wegrollgefahr !
- ⒼⒼ **DANGER!** in the neutral position the brake is released. Danger of rolling.
- Ⓕ **ATTENTION!** En position neutre, le frein de blocage est desserré! Machine peut rouler!
- ⒼⒶ **LET OP!** Hendel op neutral = Rem ontkoppeld Wegrol gevaar!

- Ⓓ **Neutralgang und Lösen der Feststellbremse**
- ⒼⒼ **Neutral and brake release**
- Ⓕ **Marche neutre et desserrage du frein blocage**
- Bedienung neutralstellung (versnelling) en**
- ⒼⒶ **ontkoppelen van de rem**

1

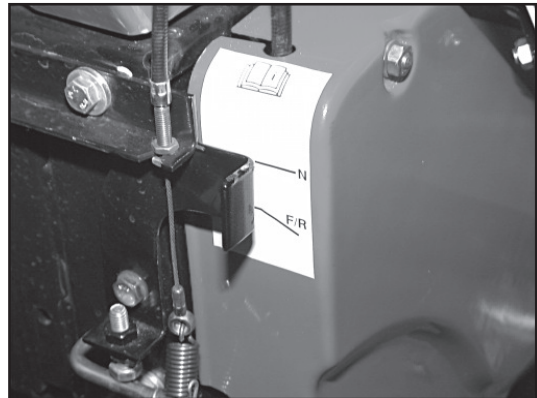

- Ⓓ **Achtung:** Getriebschalter auf N
- ⒼⒼ **Attention:** Gearshift in N position
- Ⓕ **Attention:** Interrupter de vitesse sur N
- ⒼⒶ **Let op:** Versnellingshendel op N zetten



2

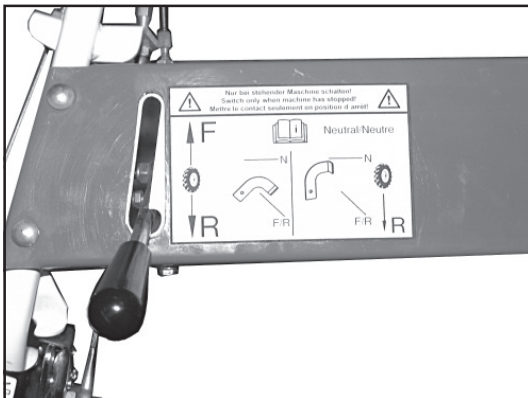

- Ⓓ Fahrtrichtungswahlhebel auf R
- ⒼⒼ Gear lever in R position
- Ⓕ Levier de vitesse sur R
- ⒼⒶ Versnellingshendel op R zetten

3

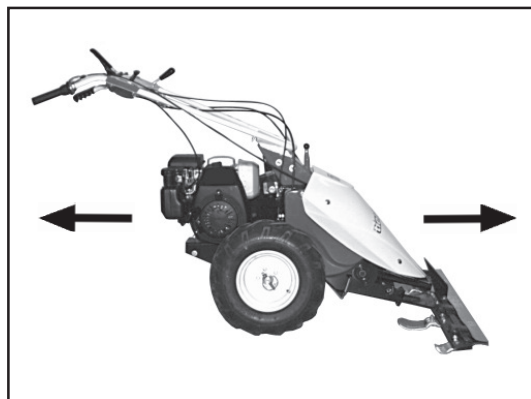

- Ⓓ Maschine schiebbar
- ⒼⒼ Machine can be pushed
- Ⓕ Machine peut être poussée
- ⒼⒶ Machine duwbaar



Ⓓ **Bei Transportarbeiten und an Hängen muß die Wendehilfe ausgeschaltet werden**

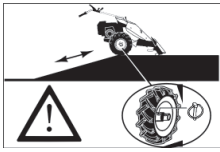

Ⓓ **Wendehilfe und -sperre**

ⒼⒸ **Turning aid and lock**

Ⓕ **Aide de rotation et blocage**

ⒼⒻ **Bediening wiefdifferentieel en blokkering**

2



- Ⓓ Einfaches Wenden möglich
- ⒼⒸ Easy turning possible
- Ⓕ Rotation simple possible
- ⒼⒻ Makkelijk keren en wenden

4



- Ⓓ Wendesperre für Geradeauslauf
- ⒼⒸ
- Ⓕ
- ⒼⒻ

1

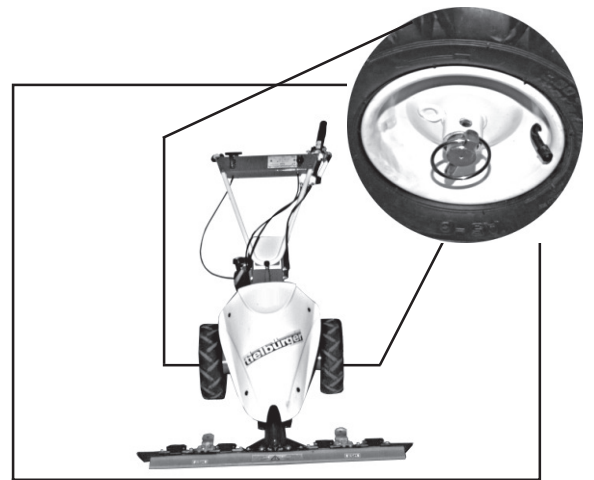

- Ⓓ Splinte in gezeigte Position = Wendehilfe eingeschaltet
- ⒼⒸ Cotter pin in position shown = turning aid on
- Ⓕ Goupilles en position selon figure = aide de rotation connectée
- ⒼⒻ Klapsplint volgens foto = differentieel ingeschakeld

3

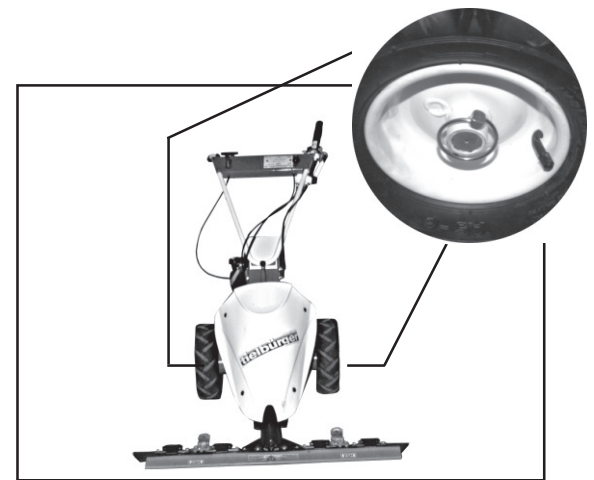

- Ⓓ Splinte in gezeigte Position = Wendehilfe ausgeschaltet
- ⒼⒸ Cotter pin in position shown: turning aid off
- Ⓕ Goupilles en position selon figure = aide de rotation déconnectée
- ⒼⒻ Klapsplint volgens foto = Starre aandrijving



- Ⓓ Beide Splinte immer in gleichen Positionen in die Achse stecken
- ⒼⒸ Both pins must be in the same position in the axle
- Ⓕ Placer toujours les deux goupilles dans les mêmes positions dans l'arbre
- ⒼⒻ Beide klapsplinten altijd in dezelfde positie monteren

Ⓓ **Schnitthöhe einstellen**

ⒼⒷ **Cutting height adjustment**

Ⓕ **Ajustage en hauteur de la lame**

ⒼⒶ **Maaihoogte instellen**

1

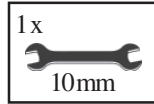

Ⓓ Schrauben lösen

ⒼⒷ Loosen bolts

Ⓕ Deserrer les boulons

ⒼⒶ Moeren lossen

2



Ⓓ Schnitthöhe einstellen und Schrauben festziehen

ⒼⒷ Adjust skids to desired cutting height and tighten bolts

Ⓕ Ajuster les plaques à la hauteur voulue et serrer les boulons

ⒼⒶ Maaihoogte instellen en moeren vastzetten

Ⓓ **Mähbalken abnehmen**

ⒼⒷ **Removal of cutter-bar**

Ⓕ **Démontage de la faucheuse**

ⓃⓁ **Maaibalk van de machine demonteren**

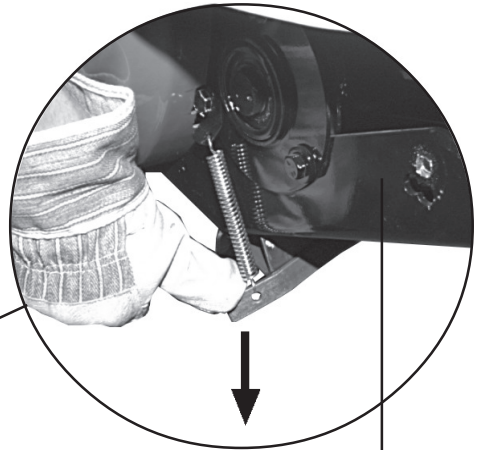

1

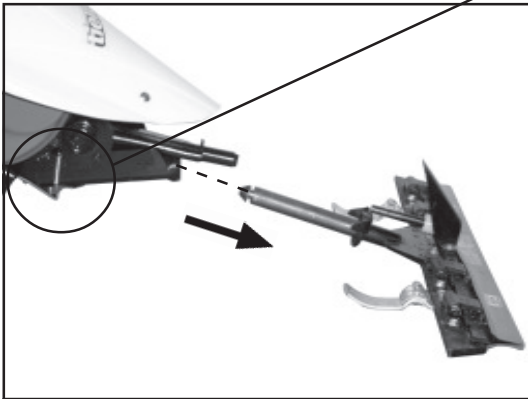

- Ⓓ Raste in Pfeilrichtung betätigen und Mähbalken in Pfeilrichtung ziehen
- ⒼⒷ Push securing lever in arrow direction
- Ⓕ Tourner le levier de sécurité dans le sens de la flèche
- ⓃⓁ Hendel naar beneden drukken, maaibalk eruit trekken

2

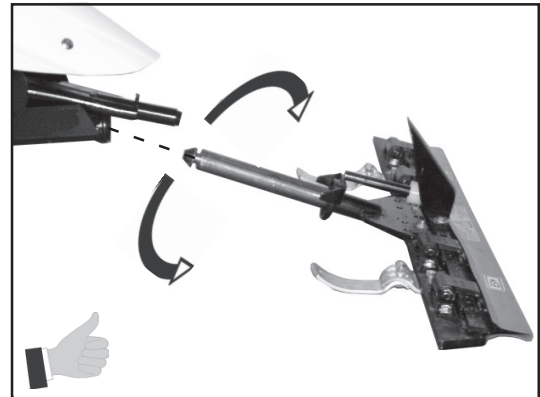

- Ⓓ Mähbalken beim Herausziehen drehend bewegen
- ⒼⒷ Twist and pull out cutter-bar
- Ⓕ Tourner et sortir la faucheuse
- ⓃⓁ Maaibalk heen en weer bewegen

Ⓓ **Grundlegende Sicherheitshinweise**

Verbrennungsmotoren nur in ausreichend belüfteten Räumen betreiben! Vor dem Starten in geschlossenen Raum auf ausreichende Belüftung achten!

Die für den jeweiligen Einsatzort geltenden Vorschriften befolgen!

Beim Umgang mit Ölen, Fetten und anderen chemischen Substanzen, die für das Produkt geltenden Sicherheitsvorschriften beachten!

Vorsicht beim Umgang mit heißen Betriebs- und Hilfsstoffen (Verbrennungs- bzw. Verbrühungsgefahr)!

Ⓕ **Consignes de sécurité fondamentales**

Utiliser les moteurs à combustion interne et les chauffages à fuel uniquement dans des locaux suffisamment aérés! Avant de procéder à un démarrage dans un local fermé, veiller à une aération suffisante!

Respecter les prescriptions en vigueur sur les lieux de travail respectifs!

Des travaux de soudage, d'oxycoupage ou de meulage ne peuvent être effectués sur la machine que si l'autorisation expresse a été donnée (p. ex. risque d'incendie ou d'explosion)!

Avant de procéder à des travaux de soudage, d'oxycoupage ou de meulage, enlever la poussière et les matières inflammables qui se trouvent sur la machine ou à ses alentours et veiller à une aération suffisante (risque d'explosion)!

ⒼⒹ **Fundamental safety instructions**

Operate internal combustion engines and fueloperated heating systems only on adequately ventilated premises. Before starting the machine on enclosed premises, make sure that there is sufficient ventilation.

Observe the regulations in force at the respective site.

Carry out welding, flame-cutting and grinding work on the machine only if this has been expressly authorized, as there may be a risk of explosion and fire.

Before carrying out welding, flame-cutting and grinding operations, clean the machine and its surroundings from dust and other inflammable substances and make sure that the premises are adequately ventilated (risk of explosion).

ⒼⒶ **Fundamentele veiligheidsinstructies**

Verbrandingsmotoren en op brandstof lopende verwarmingen uitsluitend in voldoende geventileerde ruimten toepassen! Voor het starten in gesloten vertrekken dient op voldoende ventilatie te worden gelet!

De voor de betreffende locatie geldende voorschriften naleven!

Las-, snijbrand- en schuurwerkzaamheden aan de machine uitsluitend uitvoeren, wanneer dit uitdrukkelijk toegestaan is. Er kan bijv. brand- of ontploffingsgevaar bestaan!

Voor het lassen, snijbranden en schuren de machine en de omgeving ervan van stof en brandbare stoffen reinigen en voor voldoende ventilatie zorgen (ontploffingsgevaar)!

- (D) **Inbetriebnahme Motor (Kurzanleitung)**
- (GB) **Initial engine operation (brief instructions)**
- (F) **Mise en marche initiale du moteur(en bref)**
- (NL) **Ingebruikneming van de motor (Verkorte handleiding)**



- (D) Sicherheitshinweise beachten!
- (GB) Observe the safety rules!
- (F) Observez les conseils de sécurité!
- (NL) Veiligheidsvoorschriften in acht nemen!





1

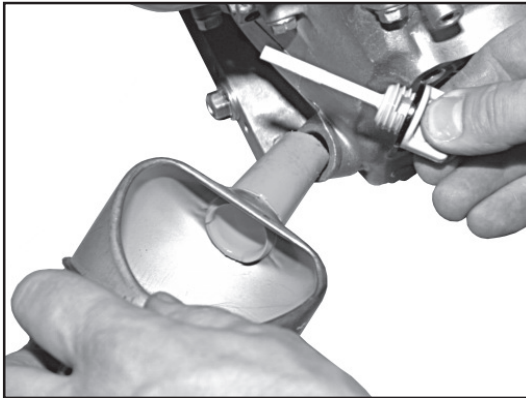

- (D) Trichter, Öl, Kraftstoff
- (GB) Funnel, oil, fuel
- (F) Entonnoir, huile, carburant
- (NL) Trechter, Olie, Brandstoff





2



- (D) Öl auffüllen siehe  Motorhersteller
- (GB) Fill oil (see manufacturer's )
- (F) Pour remplir l'huile, (voir les indications du constructeur )
- (NL) Olie vullen  Motorfabrikant

3



- (D) Kraftstoff auffüllen siehe  Motorhersteller
- (GB) Fill fuel (see manufacturer's )
- (F) Pour remplir le carburant, (voir les indications du constructeur )
- (NL) Brandstof vullen  Motorfabrikant

- Ⓓ **Motor starten (Kurzanleitung)**
- ⒼⒸ **Starting the engine (brief instructions)**
- Ⓕ **Démarrage du moteur (en bref)**
- ⒼⒶ **Motor starten (Verkorte handleiding)**



- Ⓓ Anleitung des Motorenherstellers lesen!
- ⒼⒸ Read the manufacturer's manual!
- Ⓕ Lire les indications du constructeur
- ⒼⒶ Gebruiksaanwijzing van de motorfabrikant lezen

2

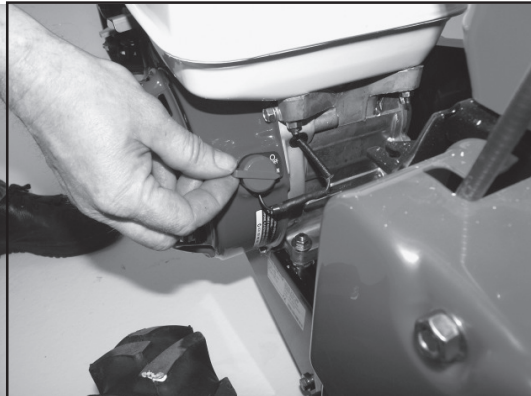

- Ⓓ Einschalten
- ⒼⒸ Select on position
- Ⓕ Sélectionner la position
- ⒼⒶ Knop aan

1

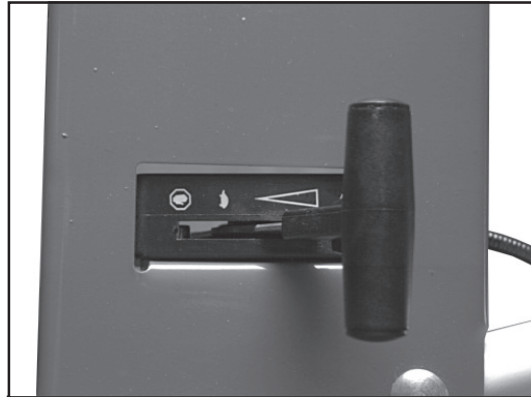

- Ⓓ 4-takt Motor-Gasstellglied auf Vollgas ➡
- ⒼⒸ 4-stroke engine: push throttle handle to full ➡
- Ⓕ Moteur à 4 temps - pousser l'embrayage entre ➡
- ⒼⒶ 4-takt Motor-Gashendel op volgas ➡

3

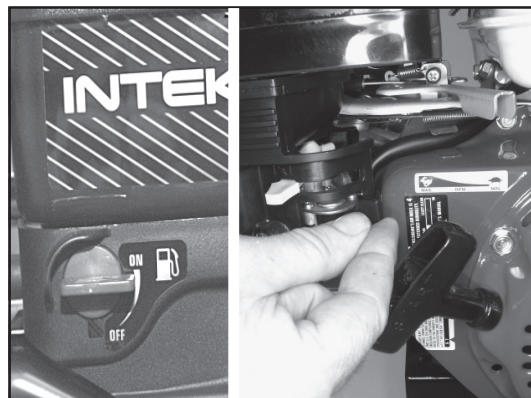

- Ⓓ Benzinhahn auf ON
- ⒼⒸ Open fuel tap to „on“
- Ⓕ Ouvrir le robinet du carburant sur „on“
- ⒼⒶ Benzinekraan on

4

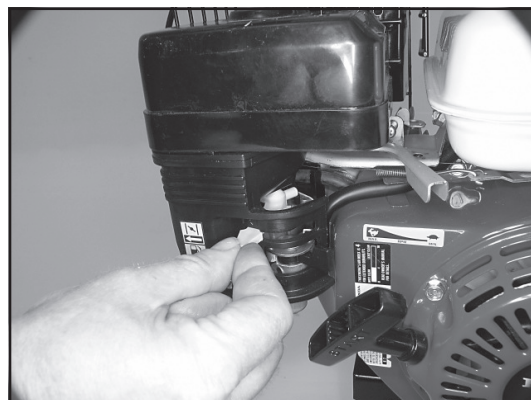

- Ⓓ CHOKE betätigen (Honda)
- ⒺⒸ Open CHOKE (Honda)
- Ⓕ Ouvrez le starter (Honda)
- Ⓖ CHOKE instellen (Honda)

5



- Ⓓ CHOKE betätigen (B&S Intek)
- ⒺⒸ Open CHOKE (B&S Intek)
- Ⓕ Ouvrez le starter (B&S Intek)
- Ⓖ CHOKE instellen (B&S Intek)



- Ⓓ CHOKE nach Warmlauf zurückstellen
- ⒺⒸ Reduce the CHOKE if engine is
temperated!
- Ⓕ Fermez le starter si le moteur est chaud
- Ⓖ CHOKE uitzetten nadat de motor is
warmgelopen

- Ⓓ **Motor ausschalten (Kurzanleitung)**
 ⒼⒸ **Switching the engine off (brief instructions)**
 Ⓕ **Arrêt du moteur (en bref)**
 ⒼⒶ **Motor uitzetten (Verkorte handleiding)**



- Ⓓ Anleitung des Motorherstellers lesen !
 ⒼⒸ Read the manufacturer's manual!
 Ⓕ Lire les indications du constructeur!
 ⒼⒶ Gebruiksaanwijzing van de Motorfabrikant lezen!

2

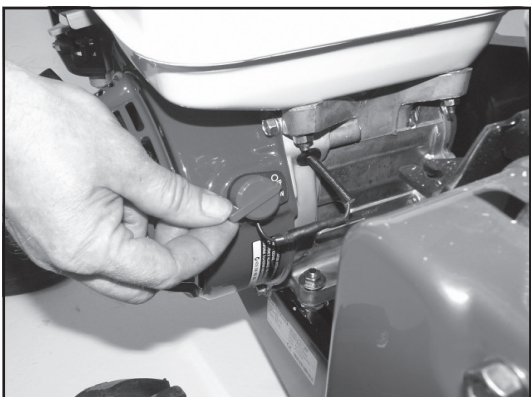

Honda

- Ⓓ Motor ausschalten
 ⒼⒸ Switching the engine off
 Ⓕ Arrêt du moteur
 ⒼⒶ Motor uitzetten

1

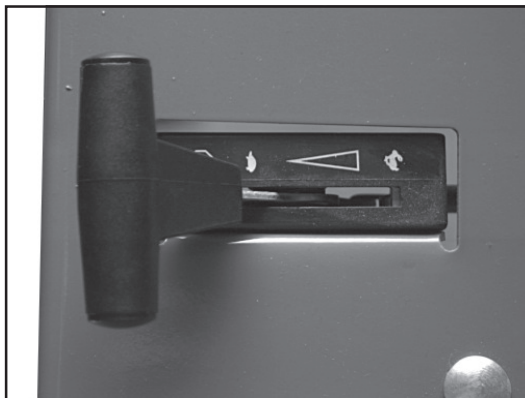

- Ⓓ Gasstellglied auf

Motor-Schalter ausschalten und Benzinhahn schließen

- ⒼⒸ Push throttle handle to

Engine switch to off and turn fuel tap to off

- Ⓕ Pousser l'embrayage vers

Moteur sur arrêt et robinet du carburant fermé.

- ⒼⒶ Gashendel op

Aan/uit knop op uit (off) Benzinkraan sluiten

4

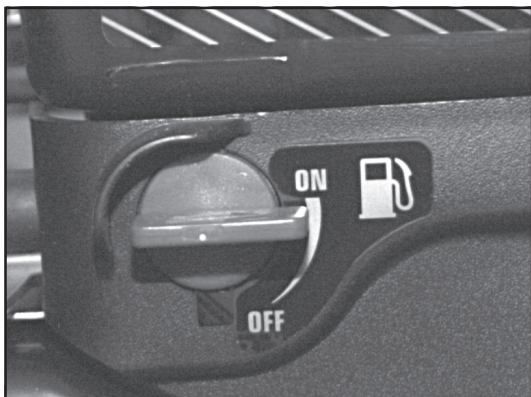

B&S

- Ⓓ Benzinhahn auf „OFF“
 ⒼⒸ Open fuel tap to „OFF“
 Ⓕ Ouvrir le robinet du carburant sur “OFF”
 ⒼⒶ Benzinekraan „OFF“

3

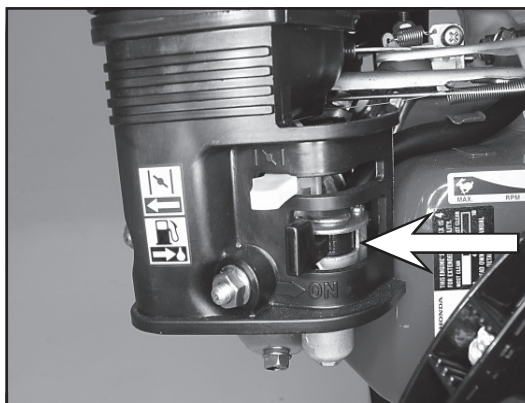

Honda

- Ⓓ Benzinhahn auf „OFF“
 ⒼⒸ Open fuel tap to „OFF“
 Ⓕ Ouvrir le robinet du carburant sur “OFF”
 ⒼⒶ Benzinekraan „OFF“

1

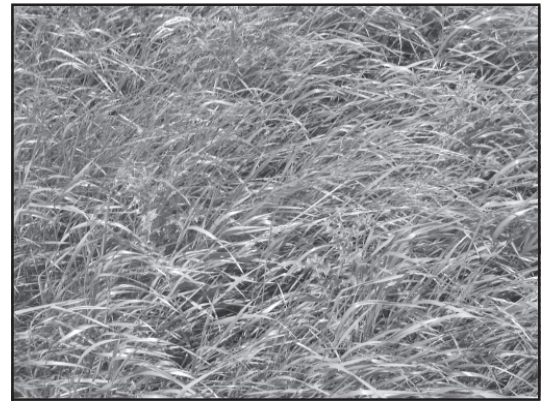

- Ⓓ Die Lage des Grases ist mit entscheidend für einen sauberen Schnitt
- ⒼⒷ The bed of the lawn is decisive for a cleanly mowing
- Ⓕ La position de l'herbe est importante pour une coupe parfaite
- ⒼⓃ De gesteldheid van het gras is bepalend voor een zuivere snit

2



- Ⓓ Mähen in Richtung der Graslage = unsauberer Schnitt
- ⒼⒷ Mowing course to bed of lawn = bad mowing result
- Ⓕ Tondre en sens de la position de l'herbe = mauvaise coupe
- ⒼⓃ Maaien met draad mee = onzuivere snit

3



- Ⓓ Mähen entgegen der Richtung der Graslage = sauberer Schnitt
- ⒼⒷ Mowing inversed to bed of lawn = fine mowing result
- Ⓕ Tondre contresens de la position de l'herbe = coupe parfaite
- ⒼⓃ Maaien tegen de draad in = zuivere snit

4



- Ⓓ Optimaler Schnitt = Mähen rechtwinklig zur Graslage
- ⒼⒷ Rectangular cut to bed of lawn = excellent mowing result
- Ⓕ Tondre en sens rectangulaire de la position de l'herbe = coupe optimale
- ⒼⓃ Maaien haaks tegen de draad in = optimale snit

5



- Ⓓ Mähen rechtwinklig zur Graslage = optimale Schnittgutablage
- ⒼⒸ Rectangular cut to bed of lawn = excellent placing of cutting material
- Ⓕ Tondre en sens rectangulaire de la position de l'herbe = éjection de l'herbe coupé optimale
- ⒼⒶ Maaien haaks tegen de draad in = voorkomt ophoping van het gemaaide gras

6

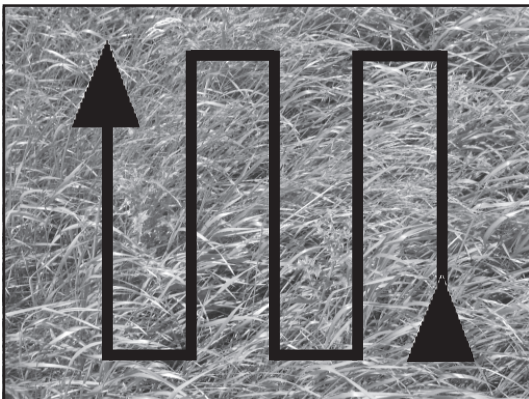

- Ⓓ Vorgehensweise zum optimalen mähen
- ⒼⒸ Proceed of optimum mowing
- Ⓕ Procédé pour une coupe optimale
- ⒼⒶ Hoe te handelen om optimaal te maaïen

7



- Ⓓ Lenkerseitenverstellung nutzen bei hohem Bewuchs
- ⒼⒸ Use handlebar side adjustment at high vegetation
- Ⓕ Herbe haute, veuillez employer la position réglable du guidon.
- ⒼⒶ Zijverstelling stuurboom bij hoog gewas

8



- Ⓓ Für Mähen am Hang empfehlen wir Zwillingbereifung (t60/t70)
- ⒼⒸ We recommend twin tyres at slopes (t60/t70)
- Ⓕ Pour tondre en pente, nous vous recommandons les roues jumelles (t60/t70)
- ⒼⒶ Tijdens het maaïen op een talud bevelen wij dubbellucht aan (t60/t70)

D Wartung und Instandsetzung

Grundlegende Sicherheitshinweise

In der Gebrauchsanleitung vorgeschriebene Einstell-, Wartungs- und Inspektionstätigkeiten und -termine einschließlich Angaben zum Austausch von Teilen/Teilausrüstungen einhalten! Diese Tätigkeiten darf nur Fachpersonal durchführen.

Bedienungspersonal vor Beginn der Durchführung von Sonder- und Instandhaltungsarbeiten informieren! Aufsichtsführenden benennen!

Bei allen Arbeiten, die den Betrieb, die Produktionsanpassung, die Umrüstung oder die Einstellung der Maschine und ihrer sicherheitsbedingten Einrichtungen sowie Inspektion, Wartung und Reparatur betreffen, Ein- und Ausschaltvorgänge gemäß der Gebrauchsanleitung und Hinweise für Instandhaltungsarbeiten beachten!

Instandhaltungsbereich, soweit erforderlich, weitläufig absichern!

Ist die Maschine bei Wartungs- und Reparaturarbeiten komplett ausgeschaltet, muß sie gegen unerwartetes Wiedereinschalten gesichert werden:

- Hauptbefehlseinrichtungen verschließen und Schlüssel abziehen und/oder

- am Hauptschalter Warnschild anbringen.

Wartungs- und Instandsetzungsarbeiten nur durchführen, wenn die Maschinen auf ebenem und tragfähigem Untergrund abgestellt, gegen Wegrollen und Einknicken gesichert ist!

Einzelteile und größere Baugruppen sind beim Austausch sorgfältig an Hebezeugen zu befestigen und zu sichern, so daß hier keine Gefahr ausgehen kann. Nur geeignete und technisch einwandfreie Hebezeuge sowie Lastaufnahmemittel mit ausreichender Tragkraft verwenden! Nicht unter schwebenden Lasten aufhalten oder arbeiten!

Bei Montagearbeiten über Körperhöhe dafür vorgesehene oder sonstige sicherheitsgerechte Aufstiegshilfen und Arbeitsbühnen verwenden. Maschinenteile nicht als Aufstiegshilfen benutzen! Bei Wartungsarbeiten in größerer Höhe Absturzsicherungen tragen!

Alle Griffe, Tritte, Geländer, Podeste, Bühnen, Leitern frei von Verschmutzung, Schnee und Eis halten!

Maschine, und hier insbesondere Anschlüsse und Verschraubungen, zu Beginn der Wartung/Reparatur von Öl, Kraftstoff oder Pflegemitteln reinigen! Keine aggressiven Reinigungsmittel verwenden! Faserfreie Putztücher benutzen!

Vor dem Reinigen der Maschine mit Wasser oder Dampfstrahl (Hochdruckreiniger) oder anderen Reinigungsmitteln alle Öffnungen abdecken/zukleben, in die aus Sicherheits- und/oder Funktionsgründen kein Wasser/Dampf/Reinigungsmittel eindringen darf.

Besonders gefährdet sind Elektromotoren und Schaltschränke.

Nach dem Reinigen sind die Abdeckungen/Verklebungen vollständig zu entfernen!

Nach der Reinigung, alle Kraftstoff-, Motoröl-, Hydrauliköl-Leitungen auf Undichtigkeiten, gelockerte Verbindungen, Scheuerstellen und Beschädigungen untersuchen! Festgestellte Mängel sofort beheben!

Bei Wartungs- und Instandsetzungsarbeiten gelöste Schraubenverbindungen stets festziehen!

Ist die Demontage von Sicherheitseinrichtungen beim Rüsten, Warten und Reparieren erforderlich, hat unmittelbar nach Abschluß der Wartungs- und Reparaturarbeiten die Remontage und Überprüfung der Sicherheitseinrichtungen zu erfolgen.

Für sichere und umweltschonende Entsorgung von Betriebs- und Hilfsstoffen sowie Austauschteilen sorgen! Die elektrische Ausrüstung einer Maschine ist regelmäßig zu inspizieren/prüfen. Mängel, wie lose Verbindungen bzw. angeschmorte Kabel, müssen sofort beseitigt werden.

Bei Arbeiten an Hochspannungsbaugruppen nach dem Freischalten der Spannung das Versorgungskabel an Masse anschließen und die Bauteile z. B. Kondensatoren mit einem Erdungsstab kurzschließen!

Verbrennungsmotoren und kraftstoffbetriebene Heizungen nur in ausreichend belüfteten Räumen betreiben! Vor dem Starten in geschlossenen Raum auf ausreichende Belüftung achten!

Die für den jeweiligen Einsatzort geltenden Vorschriften befolgen!

Schweiß-, Brenn- und Schleifarbeiten an der Maschine nur durchführen, wenn dies ausdrücklich genehmigt ist. Z. B. kann Brand- und Explosionsgefahr bestehen! Vor dem Schweißen, Brennen und Schleifen Maschine und deren Umgebung von Staub und brennbaren Stoffen reinigen und für ausreichende Lüftung sorgen (Explosionsgefahr)!

Alle Leitungen, Schläuche und Verschraubungen regelmäßig auf Undichtigkeiten und äußerlich erkennbare Beschädigungen überprüfen! Beschädigungen umgehend beseitigen! Herausspritzendes Öl kann zu Verletzungen und Bränden führen.

Schallschutzeinrichtungen an der Maschine müssen während des Betriebes in Schutzstellung sein.

Vorgeschriebenen persönlichen Gehörschutz tragen! Beim Umgang mit Ölen, Fetten und anderen chemischen Substanzen, die für das Produkt geltenden Sicherheitsvorschriften beachten!

Vorsicht beim Umgang mit heißen Betriebs- und Hilfsstoffen (Verbrennungs- bzw. Verbrühungsgefahr)!

GB Maintenance and repair

Fundamental safety instructions

Special work in conjunction with utilization of the machine and maintenance and repairs during operation; disposal of parts and consumables

Observe the adjusting, maintenance and inspection activities and intervals set out in the operating instructions, including information on the replacement of parts and equipment. These activities may be executed by skilled personnel only.

Brief operating personnel before beginning special operations and maintenance work, and appoint a person to supervise the activities.

In any work concerning the operation, conversion or adjustment of the machine and its safety-oriented devices or any work related to maintenance, inspection and repair, always observe the start-up and shut-down procedures set out in the operating instructions and the information on maintenance work.

Ensure that the maintenance area is adequately secured. If the machine is completely shut down for maintenance and repair work, it must be secured against inadvertent starting by:

- locking the principal control elements and removing the ignition key and

- attaching a warning sign to the main switch

Carry out maintenance and repair work only if the machine is positioned on stable and level ground and has been secured against inadvertent movement and buckling.

To avoid the risk of accidents, individual parts and large assemblies being moved for replacement purposes should be carefully attached to lifting tackle and secured. Use only suitable and technically perfect lifting gear and suspension systems with adequate lifting capacity. Never work or stand under suspended loads. The fastening of loads and the instructing of crane operators should be entrusted to experienced persons only. The marshaller giving the instructions must be within sight or sound of the operator.

For carrying out overhead assembly work always use specially designed or otherwise safety-oriented ladders and working platforms. Never use machine parts as a climbing aid. Wear a safety harness when carrying out maintenance work at greater heights.

Keep all handles, steps, handrails, platforms, landings and ladders free from dirt, snow and ice.

Clean the machine, especially connections and threaded unions, of any traces of oil, fuel or preservatives before carrying out maintenance/repair. Never use aggressive detergents. Use lint-free cleaning rags.

Before cleaning the machine with water, steam jet (high-pressure cleaning) or detergents, cover or tape up all openings which - for safety and functional reasons - must be protected against water, steam or detergent penetration. Special care must be taken with electric motors and switchgear cabinets.

Ensure during cleaning of the machine that the temperature sensors of the fire-warning and fire-fighting systems do not come into contact with hot cleaning agents as this might activate the fire-fighting system.

After cleaning, remove all covers and tapes applied for that purpose.

After cleaning, examine all fuel, lubricant, and hydraulic fluid lines for leaks, loose connections, chafe marks and damage. Any defects found must be rectified without delay.

Always tighten any screwed connections that have been loosened during maintenance and repair.

Any safety devices removed for set-up, maintenance or repair purposes must be refitted and checked immediately upon completion of the maintenance and repair work.

Ensure that all consumables and replaced parts are disposed of safely and with minimum environmental impact.

The electrical equipment of machines is to be inspected and checked at regular intervals. Defects such as loose connections or scorched cables must be rectified immediately.

Before starting work on high-voltage assemblies and after cutting out the power supply, the feeder cable must be grounded

Operate internal combustion engines and fueloperated heating systems only on adequately ventilated premises. Before starting the machine on enclosed premises, make sure that there is sufficient ventilation. Observe the regulations in force at the respective site. Carry out welding, flame-cutting and grinding work on the machine only if this has been expressly authorized, as there may be a risk of explosion and fire.

Before carrying out welding, flame-cutting and grinding operations, clean the machine/plant and its surroundings from dust and other inflammable substances and make sure that the premises are adequately ventilated (risk of explosion).

Check all lines, hoses and screwed connections regularly for leaks and obvious damage. Repair damage immediately. Splashed oil may cause injury and fire.

During operation, all sound baffles must be closed.

Be careful when handling hot consumables (risk of

F **Entretien et Réparation**

Consignes de sécurité fondamentales

Travaux particuliers dans le cadre de l'exploitation de la machine et de travaux d'entretien et de dépannage pendant le travail; évacuation

Effectuer les opérations de réglage, d'entretien et d'inspection prescrites par le manuel de service en respectant les intervalles également prévus par ce dernier ainsi que les indications relatives au remplacement de pièces/équipements partiels! Seul un personnel qualifié peut effectuer ces travaux.

Informez le personnel chargé de la conduite de la machine avant de commencer des travaux particuliers ou de maintenance!

Désigner la personne chargée de la surveillance!

Pour tous les travaux concernant le service, l'adaptation à la production ou le réglage de la machine et de ses dispositifs de sécurité ainsi que l'entretien, les inspections et les réparations, observer les opérations de mise en marche et en arrêt conformément au manuel de service et aux instructions relatives à l'entretien!

Si nécessaire, protéger largement la zone de maintenance!

Si la machine a été mise complètement à l'arrêt pour des travaux d'entretien ou de réparation, elle doit être protégée contre une remise en route involontaire:

-Verrouiller les commandes principales et enlever la clé et
-installer une plaque d'avertissement sur l'interrupteur principal.

Les travaux d'entretien et de remise en état ne peuvent être effectués que si la machine est placée sur un sol plan capable de la porter et protégée de façon à ce qu'elle ne puisse se mettre à rouler toute seule ou s'enfléchir!

Les pièces individuelles et les grands ensembles qui sont à remplacer doivent être élingués avec précaution à des engins de levage et être assurés. N'utiliser que des engins de levage appropriés et en parfait état technique ainsi que des moyens de suspension de la charge ayant une capacité de charge suffisante. Ne pas rester ou travailler sous des charges suspendues!

L'élingage des charges et le guidage des grutiers ne peuvent être effectués que par des personnes expérimentées! Le guide doit se tenir dans le rayon de visibilité du conducteur ou pouvoir communiquer oralement avec lui.

Utiliser pour tous les travaux de montage dépassant la hauteur d'homme des moyens d'accès et plateformes prévus à cet effet ou d'autres dispositifs conformes aux règles de sécurité. Ne pas utiliser des éléments de machine comme moyens d'accès!

Porter un harnais de protection contre les chutes lorsque des travaux d'entretien sont à effectuer à une grande hauteur!

Veiller à ce que toutes les poignées, marches, rambardes, plateformes de repos et de travail ne soient ni encrassées ni couvertes de neige ou de glace!

Nettoyer la machine et en particulier les raccords et boulonnages et enlever les restes d'huile, de carburant et de produits de nettoyage avant de commencer les travaux d'entretien ou les réparations! Ne pas utiliser de produits d'entretien agressifs! Utiliser des chiffons qui ne peluchent pas!

Avant de nettoyer la machine à l'eau ou au jet de vapeur (nettoyeur haute pression) ou avec d'autres produits de

nettoyage, couvrir/coller toutes les ouvertures qui, pour des raisons de sécurité et de fonctionnement, doivent être protégées contre la pénétration d'eau, de vapeur ou de produits de nettoyage. Ce risque concerne en particulier les moteurs électriques et

les armoires de commande.

Veiller à ce que, lors du nettoyage, les sondes de température des dispositifs d'avertissement et d'extinction d'incendie ne soient pas en contact avec des produits d'entretien chauds; le système d'extinction pourrait sinon se déclencher. Enlever les couvertures/collages de protection, une fois le nettoyage terminé!

Une fois le nettoyage terminé, contrôler toutes les tuyauteries de carburant, d'huile de moteur et de freinage ainsi que d'huile hydraulique et s'assurer qu'elles n'ont pas de fuites, que les raccords ne sont pas desserrés et qu'elles ne présentent ni défauts dus à des frottements ni autres détériorations! Remédier immédiatement aux défauts constatés!

Serrer à fond les raccords à vis desserrés lors des travaux d'entretien et de remise en état!

S'il s'avère nécessaire de démonter des dispositifs de sécurité pour le montage, l'entretien ou le dépannage, ceux-ci devront être remontés et vérifiés dès que les travaux d'entretien et les réparations seront terminés.

Veiller à ce que l'évacuation des matières consommables et des pièces de rechange soit effectuée en toute sécurité et de manière à ne pas polluer l'environnement!

L'équipement électrique d'une machine doit être contrôlé et inspecté régulièrement. Des défauts constatés tels que raccords desserrés ou câbles carbonisés doivent être éliminés immédiatement.

Pour les travaux sur des ensembles sous haute tension, mettre hors tension, relier ensuite la câble d'alimentation à la masse et court-circuiter les éléments, p. ex. les condensateurs, à l'aide d'un piquet de mise à la terre.

Utiliser les moteurs à combustion interne et les chauffages à fuel uniquement dans des locaux suffisamment aérés! Avant de procéder à un démarrage dans un local fermé, veiller à une aération suffisante!

Respecter les prescriptions en vigueur sur les lieux de travail respectifs!

Des travaux de soudage, d'oxycoupage ou de meulage ne peuvent être effectués sur la machine que si l'autorisation expresse a été donnée (p. ex. risque d'incendie ou d'explosion)!

Avant de procéder à des travaux de soudage, d'oxycoupage ou de meulage, enlever la poussière et les matières inflammables qui se trouvent sur la machine ou à ses alentours et veiller à une aération suffisante (risque d'explosion)!

Contrôler régulièrement toutes les conduites, flexibles et raccords à vis pour détecter les fuites et les dommages visibles de l'extérieur! Remédier immédiatement à ces défauts! Les projections d'huile peuvent causer des blessures et engendrer des incendies.

Les dispositifs d'isolation acoustique de la machine doivent être en position de protection pendant le service.

Manipuler les matières consommables chaudes avec prudence (risque de brûlure)!

Fundamentele veiligheidsinstructies

Speciale werkzaamheden in het kader van het gebruik van de machine en instandhoudingswerkzaamheden alsmede het verhelpen van storingen tijdens het werk; Opruimen

In de gebruiksaanwijzing voorgeschreven instel-, onderhouds- en inspectiewerkzaamheden en -termijnen met inbegrip van gegevens ten aanzien van het vervangen van onderdelen/deeluitrustingen opvolgen! Deze werkzaamheden mogen uitsluitend door vakpersoneel worden uitgevoerd.

Bedieningspersoneel voor het begin van het uitvoeren van speciale en instandhoudingswerkzaamheden informeren! Toezichthoudend persoon aanwijzen!

Bij alle werkzaamheden die betrekking hebben op het bedrijf, de produktie-aanpassing, het omstellen of het afstellen van de machine en van zijn veiligheidsafhankelijke voorzieningen alsmede inspectie, onderhoud en reparaties, dienen de in- en uitschakelprocedures conform de gebruiksaanwijzing en de instructies voor instandhoudingswerkzaamheden in acht te worden genomen!

Instandhoudingsbereik, voor zover nodig, zeer ruim afzetten! Indien de machine bij onderhouds- en reparatiewerkzaamheden compleet uitgeschakeld is, moet deze tegen onverwacht herinschakelen worden beveiligd: -hoofd-commando-inrichtingen afsluiten en sleutel verwijderen en/of

-waarschuwbord aanbrengen aan de hoofdschakelaar. Onderhouds- en reparatiewerkzaamheden uitsluitend uitvoeren indien de machine op een vlakke en solide ondergrond geparkeerd en tegen het weggrollen en in elkaar zakken beveiligd is!

Losse onderdelen en grote eenheden dienen bij het vervangen zorgvuldig aan hijswerktuigen te worden bevestigd en te worden beveiligd, zodat hiervan geen gevaar kan uitgaan. Alleen passende en technisch correcte hijswerktuigen alsmede lastopnamemiddelen met voldoende draagvermogen gebruiken! Men mag zich niet onder hangende lasten ophouden en hier niet werken!

Met het aanslaan van lasten en het instrueren van kraanmachinisten uitsluitend ervaren personeel belasten! De opleider dient zich binnen het zichtbereik van de bediener te bevinden of met deze in spreekcontact te staan.

Bij bovenhoofdse montagewerkzaamheden dient men de hiervoor bedoelde of andere op de veiligheid afgestemde opstaphulpen en werkbordessen te gebruiken. Machinedelen niet als opstaphulp gebruiken! Bij onderhoudswerkzaamheden op een grote hoogte dient men valbeveiligingen te dragen!

Alle grepen, treden, railingen, bordessen, platforms, ladders vrij houden van verontreinigingen, sneeuw en ijs!

Machine, en hierbij in het bijzonder aansluitingen en schroefverbindingen, aan het begin van het onderhoud/reparatie reinigen van olie, brandstof of verzorgingsmiddelen! Geen agressieve reinigingsmiddelen toepassen! Vezelvrije poetsdoeken gebruiken!

Voor het reinigen van de machine met water of stoomstraal

(hogedruk-reiniger) of andere reinigingsmiddelen alle openingen afdekken/dichtplakken, waarin om veiligheids- en werkingsredenen geen water/ stoom/reinigingsmiddel mag binnendringen. Bijzonder veel gevaar lopen elektromotoren en schakelkasten.

Bij reinigingswerkzaamheden aan het machinehuis dient erop te worden gelet dat temperatuurvoelers van de brandalarm- en blusinstallaties niet met heet reinigingsmiddel in aanraking komen. Anders zou de blusinstallatie in werking kunnen treden.

Na het reinigen dienen de afgedekte/afgeplakte plekken volledig te worden vrijgemaakt!

Na het reinigen dienen alle leidingen voor brandstof, motorolie en hydraulische olie op lekkages, losgeraakte verbindingen, afgesleten plekken en beschadigingen te worden onderzocht! Vastgestelde gebreken onmiddellijk verhelpen!

Bij onderhouds- en reparatiewerkzaamheden dienen losgemaakte schroefverbindingen steeds goed te worden aangedraaid!

Indien de demontage van veiligheidsinrichtingen bij het uitrusten, onderhouden en repareren noodzakelijk is, dient direct na het afsluiten van de onderhouds- en reparatiewerkzaamheden de hermontage en controle van de veiligheidsinrichtingen plaats te vinden.

Er dient voor een veilige en milieuvriendelijke opruiming van grond- en hulpstoffen alsmede van vervangen onderdelen te worden gezorgd!

De elektrische uitrusting van een machine dient regelmatig te worden genspecteerd/gecontroleerd. Gebreken zoals losse verbindingen resp. verbrande kabels, moeten onmiddellijk worden verholpen.

Bij werkzaamheden aan hoogspanningsmodules na het uitschakelen van de spanning de voedingskabel op de massa aansluiten en de modules, bijv. condensatoren, kortsluiten met een aardingsstaaf!

Verbrandingsmotoren en op brandstof lopende verwarmingen uitsluitend in voldoende geventileerde ruimten toepassen! Voor het starten in gesloten vertrekken dient op voldoende ventilatie te worden gelet!

De voor de betreffende locatie geldende voorschriften naleven!

Las-, snijbrand- en schuurwerkzaamheden aan de machine uitsluitend uitvoeren, wanneer dit uitdrukkelijk toegestaan is. Er kan bijv. brand- of ontploffingsgevaar bestaan!

Voor het lassen, snijbranden en schuren de machine en de omgeving ervan van stof en brandbare stoffen reinigen en voor voldoende ventilatie zorgen (ontploffingsgevaar)!

Alle leidingen, slangen en schroefverbindingen regelmatig controleren op lekkages en uitwendig waarneembare beschadigingen!

Beschadigingen onmiddellijk verhelpen! Naar buiten spuitende olie kan letsel en brand tot gevolg hebben.

Geluidsisolatie-inrichtingen op de machine moeten tijdens het bedrijf in een beschermende positie zijn.

Wees voorzichtig bij de omgang met hete gronden hulpstoffen (verbrandingsgevaar)!

(D) Wartung und Instandsetzung

(GB) Maintenance and repair

(F) Entretien et Réparation

(NL) Onderhoud

(D) Rad abnehmen

(GB) Remove wheel

(F) Démontage des roues

(NL) Wiel demonteren



- (D) 1.** Alle Befestigungselemente sowie der Spurverstell-elemente sind nach Vorschrift des Herstellers zu prüfen und nachzuziehen!
2. Dieses Nachziehen und Prüfen ist auch nach jeder Spurverstellung und nach jedem Radwechsel vorzunehmen!

- (GB) 1.** All mounting and tracking elements should be checked and tightened according to the manufacturer's instructions!
2. This inspection should be carried out after every tracking adjustment and every wheel change!

- (F) 1.** Tous les éléments de montage et de traction doivent être vérifiés et resserrés suivant les indications du constructeur.
2. Cette inspection doit se faire après chaque ajustage et démontage de roue.

- (NL) 1.** Alle bevestigingselementen zoals spoorverstelling volgens voorschrift van de fabrikant controleren en eventueel vastzetten!
2. Natrekken van bouten en controleren na iedere wisseling van de wielen uitvoeren

1

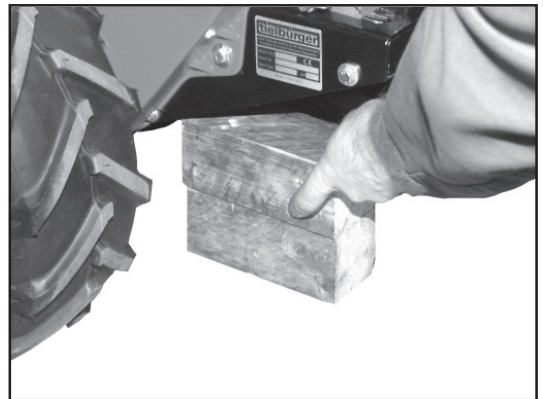

- (D)** Bei Arbeiten an den Rädern ist darauf zu achten, daß das Gerät sicher abgestellt ist und gegen Wegrollen gesichert wurde
(GB) Make sure that the machine is safely parked and securely chocked against rolling when carrying out work on the wheels.
(F) S'assurer que la machine est bien immobilisée et freinée pour éviter de rouler lors de travail sur les roues.
(NL) Tijdens werkzaamheden aan de wielen opletten dat de machine vast staat en niet kan weggrollen

2



- (D)** Splint in Pfeilrichtung herausnehmen
(GB) Remove split-pin in direction of arrow.
(F) Oter la goupille direction de la flèche
(NL) Klapsplint eruit trekken

3



- (D)** Rad abnehmen.
Reparaturarbeiten an den Reifen dürfen nur von Fachkräften und mit dafür geeignetem Montagewerkzeug durchgeführt werden!
(GB) Remove wheel.
Repairing the tyres is only allowed by qualified persons and with suitable tools!
(F) Démontez la roue
Les réparations sur les pneus ne peuvent être faites que par des personnes qualifiées et avec les outils appropriés.
(NL) Wiel demonteren.
Reparatie aan de wielen laten uitvoeren door de vakhandelaar met speciaal gereedschap

(D) Wartung und Instandsetzung

(GB) Maintenance and repair

(F) Entretien et Réparation

(NL) Onderhoud

(D) Reifenfülldruck

(GB) Tyre pressures

(F) Pression des pneus

(NL) Bandenspanning



(D) Bei zu hohem Luftdruck der Reifen besteht Explosionsgefahr! Bei zu geringem Luftdruck kann das Fahrzeug schleudern oder umkippen! Luftdruck regelmäßig kontrollieren.

(GB) Too high tyre pressure might cause an explosion!

The machine may start to sling or to tip over at a low tyre pressure! Check the tyre pressure regularly!

(F) Il y a danger d'explosion par haute pression des pneus!

Le véhicule peut déraiper ou basculer par une pression trop minime.

Contrôler régulièrement la pression de l'air!

(NL) Bij te hoge bandenspanning bestaat explosiegevaar

Wanneer er te weinig luchtdruk in de banden aanwezig is kan de machine gaan slingern of omslaan!

Bandenspanning regelmatig controleren!

(D) Einsatz (GB) operating conditions (F) Fonctionnement (NL) Inzet	Druck in kPa pressure in kPa Pression en kPa Druk
(D) leichtes Gelände (GB) light terrain (F) Terrain léger (NL) Normaal terrein	100
(D) schweres Gelände (GB) heavy terrain (F) Terrain lourd (NL) Ruw terrein	120

1



(D) Umrechnungstabelle

(GB) Conversion table

(F) Tableau de conversion

(NL) Omrekeningstabel

	bar	N/mm ²	kp/cm ²	Psi
1kPa	0,01	0,001	0,0102	0,145

(D) Wartung und Instandsetzung

(GB) Maintenance and repair

(F) Entretien et Réparation

(NL) Onderhoud



(D) Sicherheitshinweise für Mähbalken

Die bei Mähbalken teilweise freiliegenden Schneiden stellen bei unvorsichtiger Handhabung ein erhebliches **Verletzungsrisiko** dar.

Nachfolgende Sicherheitshinweise müssen daher unbedingt beachtet werden:

Transport und Lagerung:

Die Schutzleiste ist bei Transport und Lagerung des Mähbalkens oder des Mähers mit angebaute Mähbalken immer aufzustecken.

Das Abnehmen und Befestigen des Mähbalkens an der Maschine darf nur mit aufgesteckter Schutzleiste erfolgen.

Montage und Demontage des Mähbalkens:

Die Montage und Demontage von Messerköpfen oder von Führungsteilen darf nur mit aufgesteckter Schutzleiste erfolgen.

Schutzleisten, die beschädigt sind und dadurch keinen sicheren Schutz mehr gewähren, sind zu erneuern.

(GB) Safety information for cutterbars

The sharp cutting edges of the cutter bar can cause **serious injury** if the cutter bar is not operated correctly!

For this reason, the safety guard may only be removed while actually mowing and must be replaced immediately as soon as you have finished.

Transport and storage:

Here too, the safety guard must be fitted and the tensioning springs engaged on finger cutter bars!

Never carry the cutter bar without its safety guard when it is not fitted to the basic machine.

Fitting and removing the cutter bar:

Before the cutter bar is fitted or removed, ensure that all cutting edges have been covered by the safety guard!

(F) Conseils de sécurité pour le maniement des barres de coupe

Le tranchant de la barre de coupe constitue un **important risque de blessure** en cas de mauvais maniement.

En conséquence, la bande de protection contre les accidents ne sera enlevée que pour le fauchage et sera remise en place dès que le travail sera achevé.

Transport et stockage:

La devise reste la même dans ce cas: remettre la bande de sécurité en place et accrocher en plus les ressorts de tension pour les barres de coupe à doigts.

Ne jamais porter la barre de coupe seule et démontée de l'appareil principal sans sa bande de protection.

Montage et démontage de la barre de coupe sur l'appareil:

Protéger l'ensemble des tranchants de la lame à l'aide de la bande de protection avant tout montage ou démontage de la barre de coupe.

(NL) Veiligheidsvoorschriften aangaande de maaibalk

Niet beschermde messen vormen een risico

De volgende veiligheidsvoorschriften dienen in acht te worden genomen

Veiligheidsvoorschriften voor de maaibalk

Onbeschermde messen vormen bij onvoorzichtige behandeling en groot gevaar voor verwondingen.

De volgende veiligheidsvoorschriften in acht nemen.

Transport en opslag:

De beschermkap dient gemonteerd te zijn tijdens transport en opslag.

De- en montage van de maaibalk altijd met gemonteerde beschermkap.

Montage en demontage van de maaibalk

De- en montage van des meskop of de geleidingen altijd uitvoeren met gemonteerde beschermkap.

Een beschadigde beschermkap biedt geen voldoende bescherming en dient daarom terstond vervangen te worden.

(D) Wartung und Instandsetzung

(F) Maintenance and repair

(GB) Entretien et Réparation

(NL) Onderhoud



(D) HINWEIS!

Nach den ersten 1 - 2 h Betriebszeit den Mähbalken durch eine Fachwerkstatt einstellen lassen.



(F) Attention

Après 1 à 2 heures de travail, le barre de coupe doit être ajusté par votre commerçant professionnel.



(GB) Important

Let the cutter bar adjust by a work shop after 1-2 h effective time of operation.



(NL) Let op

Na 1 à 2 werkuren dient de maaibalk opnieuw afgesteld te worden door uw vakhandelaar.

(D) Nachschärfen der Mähmesser

Je nach Beanspruchung sind die Mähmesser nach 5-20 Betriebsstunden soweit abgestumpft, daß ein Nachschleifen erforderlich wird.

Zu diesem Zweck wird das Mähmesser aus dem Mähbalken herausgenommen und gesäubert.

Es ist zu prüfen, ob Messerrücken und Messerklingen nicht verbogen sind; andernfalls ist ein Nachrichten erforderlich.

ERST DANN sollte mit dem Nachschleifen begonnen werden.

(F) Réaffûtage des lames de barre de coupe

Selon la fréquence et le genre d'utilisation de la lame de coupe il faut réaffûter les lames de coupe, après 5 à 20 heures de travail.

Pour ce fait, la lame de coupe sera retirée de la barre de coupe et nettoyée.

On vérifiera, si la verge de lame et les sections de lame ne sont pas tordues. En quel cas, il est utile de les redresser.

Ce n'est qu'après ce travail que débutera alors le réaffûtage.

(GB) Resharpener the mowing knives

After 5-20 operating hours, depending on the work involved, the mowing knives are blunt and require resharpener.

For this purpose remove the mowing knife from the cutter-bar and clean it.

Ensure that neither the backs of the knives nor the knife blades are bent, otherwise they must be straightened.

Only then should resharpener commence.

(NL) Slijpen van de Messen

Afhankelijk van het gebruik dient men (indien nodig) de messen an 5-20 bedrijfsuren an te slijpen.

Voor dit doel mes demonteren en schoonmaken.

Het verdient aanbeveling de mesrug en mesjes te controleren op verbuiging.

Bij verbogen mesruggen/ mesjes **eerst richten dan pas slijpen.**

(D) **Wartung und Instandsetzung**
(F) **Entretien et Réparation**

(GB) **Maintenance and repair**
(NL) **Onderhoud**

(D) **Messer abnehmen**
(GB) **Cutter removal**
(F) **Démontage de la lame**
(NL) **Mes demonteren**

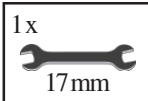

1

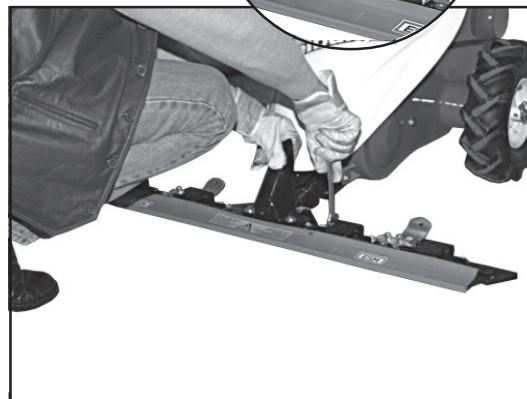
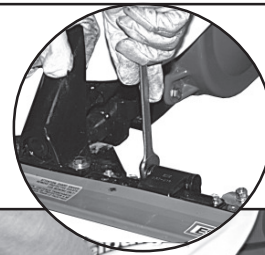

(D) Lösen der Messerhalter
(GB) Loosen the cutter brackets
(F) Desserrer les supports de la lame
(NL) Mesdrukkens losmaken

2

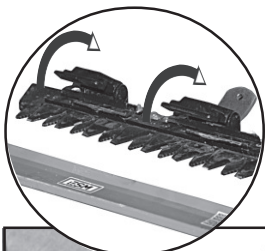

(D) Messerhalter nach oben klappen und Unfallschutzleiste entfernen
(GB) Twist the cutter brackets upwards and remove the protective sheath.
(F) Tournez les supports vers le haut et ôtez la bande de protection
(NL) Mesrukken naar boven klappen en beschermkap verwijderen

3



(D) Messer am Grasabweiser anfassen
(GB) Hold the cutter bar at the repeller
(F) Prenez la lame et le déflecteur
(NL) Mes vaspakken bij de graswijzer

4

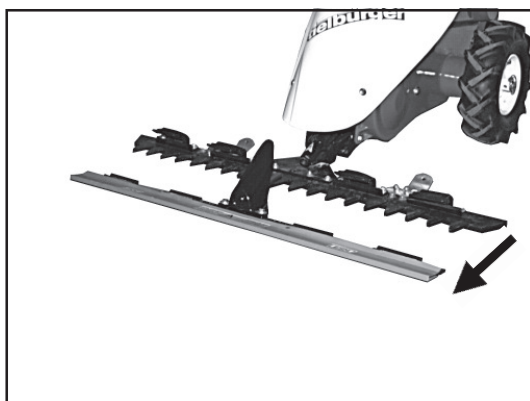

(D) Messer in Pfeilrichtung entnehmen und die Unfallschutzleiste aufstecken
(GB) Pull cutter in direction of arrow and add the safety guard.
(F) Tirez la lame dans le sens de la flèche et remplacez la bande de protection
(NL) Mes in pijlrichting trekken en de beschermkap monteren



(D) **Nicht abgedeckte Balken bringen Unfallgefahr!**
(GB) **Bare cutter bars are dangerous!**
(F) **Les lames non-protégées sont dangereuses!**
(NL) **Onbeschermdde maaibalken betekenen gevaar!**

(D) **Wartung und Instandsetzung**

(F) **Entretien et Réparation**

(GB) **Maintenance and repair**

(NL) **Onderhoud**

(D) **Mähbalken schärfen**

(GB) **Sharpening the cutter blades**

(F) **Affutage des lames**

(NL) **Maaibalk slijpen**



(D) **Nur für autorisiertes geschultes Fachpersonal !**

(GB) **Only for trained Personnel!**

(F) **Seulement pour personnes qualifiées!**

(NL) **Alleen door geschoolde vakmensen!**

2

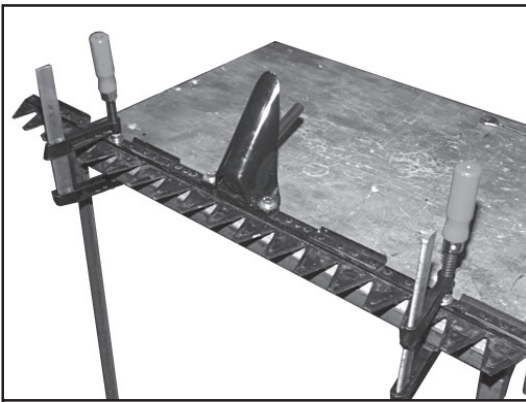

(D) Unfallschutzleiste entfernen

(GB) Remove protective sheath

(F) Otez la bande de protection

(NL) Beschermkap verwijderen

4

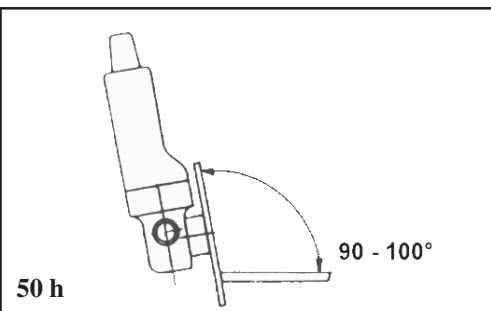

50 h

(D) Untermesser 100° schleifen

Feststehendes Untermesser:

Nur bei sandigem Untergrund alle 25-50 Betriebsstunden

(GB) Grind lower blades at 100° angle

Lower stationary blades

Only after every 25-50 working hours on sandy terrain

(F) Limerzles lames inférieures à 100°

Lames inférieures fixes

Seulement toutes les 25 - 50 heures sur terrains sablonneux

(NL) Ondermes 100 slijpen

Vaststaand Ondermes

Bij zandbodem alle 25-50 uur

1



(D) Messer fest einspannen

(GB) Clamp cutter bar tightly

(F) Fixez la lame fermement

(NL) Mes op de werkbank inspannen



(D) Siehe Wartungstabelle

(GB) See maintenance table

(F) Voir le tableau d'entretien

(NL) Zie Onderhoudschema

3

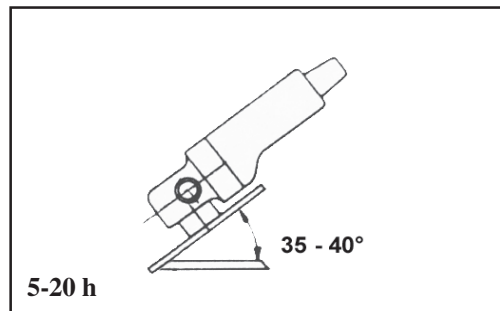

5-20 h

(D) Obermesser 40° schleifen

(GB) Grind upper blades at 40° angle

(F) Limez les lames supérieures à 40°

(NL) Bovenmes 40° slijpen



(D) **Hierbei Messerschneiden nicht blau anlaufen lassen, da sie sonst schneller abstumpfen!**

(GB) **Do not allow the blades to turn blue, otherwise they blunten quicker**

(F) **Ne laissez pas les lames devenir bleues, car elles s'émousent rapidement**

(NL) **Zorg ervoor dat het mes niet blauw aanloopt
Verzwakking van het metaal**

Ⓓ Wartung und Instandsetzung

ⒼⒷ Maintenance and repair

Ⓕ Entretien et Réparation

ⒸⓁ Onderhoud

Ⓓ **Messer einbauen**

ⒼⒷ **Remounting cutter-bar**

Ⓕ **Remontage de la lame**

ⒸⓁ **Mes inbouwen**



2



- Ⓓ Messerhalter herunterklappen
- ⒼⒷ Push rear of cutter brackets down
- Ⓕ Pousser les supports de la lame vers le bas.
- ⒸⓁ Mesdrukkers terugklappen

4

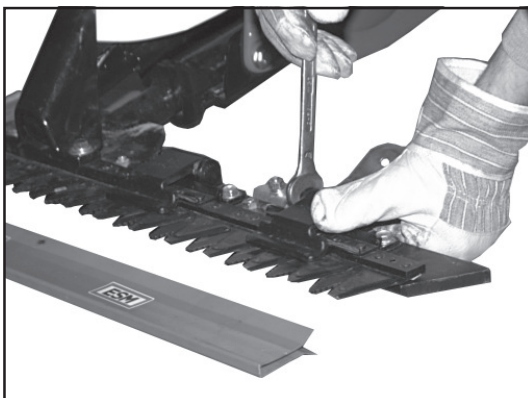

- Ⓓ Gleichzeitig Schrauben festziehen (50Nm)
- ⒼⒷ Tighten screws at the same time(50Nm)
- Ⓕ serrez les vis en même temps(50Nm)
- ⒸⓁ Moeren gelijkmatig aantrekken (50Nm)

1

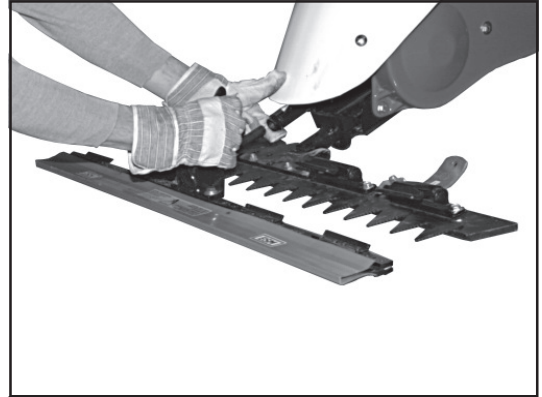

- Ⓓ Messer wie gezeigt einführen
- ⒼⒷ Insert cutterbar as shown
- Ⓕ Insérez la lame comme sur la photo
- ⒸⓁ Mes zoals op de foto monteren

3



- Ⓓ Messerhalter andrücken
- ⒼⒷ Press on cutter brackets
- Ⓕ Appuyer sur les supports
- ⒸⓁ Mesdrukker aandrukken



- Ⓓ **Messerbalken muß nach dem Anziehen der Klemmschrauben noch leichtgängig sein!**
- ⒼⒷ **Cutter-bar must operate smoothly after screws are tightened!**
- Ⓕ **La lame doit fonctionner facilement après le serrage des vis**
- ⒸⓁ **Maaimes dient an het aantrekken nog bewegelijk te zijn!**

(D) **Wartung und Instandsetzung**

(GB) **Maintenance and repair**

(F) **Entretien et Réparation**

(NL) **Onderhoud**

(D) **Mähbalken pflegen**

(GB) **Care of Cutter-bar**

(F) **Entretien de la lame**

(NL) **Maaibalk onderhouden**



(D) Es empfiehlt sich, den **Mähbalken nach jedem Gebrauch zu reinigen**. Dazu ist es erforderlich, das Mähmesser herauszunehmen, damit vor allen Dingen zwischen Messerklingen und Fingern bzw. Balkenklingen angesammelter Schmutz gründlich entfernt werden kann.

(GB) It is recommended **to clean the cutter-bar after every use**. For this, it is necessary to remove the cutter so that the accumulated dirt and grass between the cutter blades can be cleaned off.

(F) Il est recommandé de nettoyer **la lame après chaque utilisation**. Pour cela, il est indispensable de démonter la lame pour pouvoir nettoyer la saleté et l'herbe qui s'y sont amassées.

(NL) Het verdient de voorkeur **an ieder gebruik de maaibalk schoon te maken**. Het is dan noodzakelijk het mes te demonteren zodat men makkelijk de geleidingen kan schoonmaken.

1



(D) Mähantrieb einschalten, Balken mit Wasser reinigen

(GB) Run the cutter drive and clean with water

(F) Mettre en marche et nettoyer avec de l'eau

(NL) Maaibalk inschakelen en met water reinigen

2

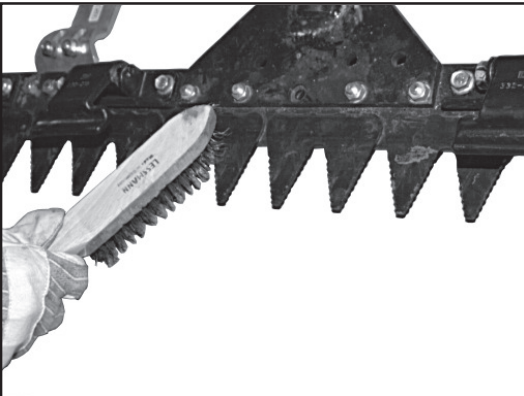

(D) Untermesser reinigen

(GB) Clean the lower cutter

(F) Nettoyer la lame inférieure

(NL) Ondermes schoonmaken

3



(D) Obermesser reinigen

(GB) Clean the upper cutter

(F) Nettoyer la lame supérieure

(NL) Bovenmes schoonmaken



- (D) Wird der Mähbalken längere Zeit nicht benutzt, so sollte er mit einem Rostschutzmittel eingesprüht werden.
- (GB) Smear the cutter-bar with rust inhibitor if the cutter bar won't be used for a long time
- (F) Il est recommandé de passer de l'antirouille sur la lame si l'appareil reste inutilisé trop longtemps
- (NL) Wanneer de maaibalk langere tijd niet gebruikt wordt insmeren met en roestwerend middel.

5

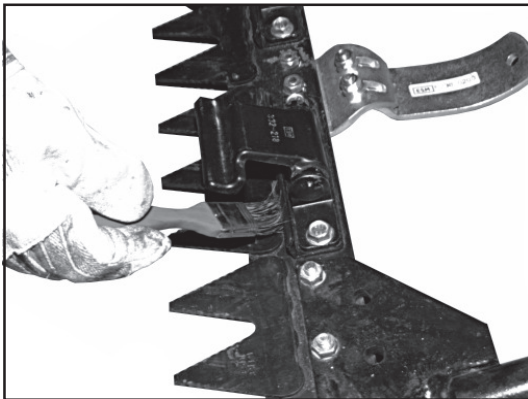

- (D) Untermesser (z.B. mit Speiseöl) einölen
- (GB) Oil the lower cutter e.g. with edible oil
- (F) Huilez la lame inférieure avec de l'huile de cuisine par exemple
- (NL) Ondermes (b.v. met olijfolie, zoenebloem olie etc) olien.

7

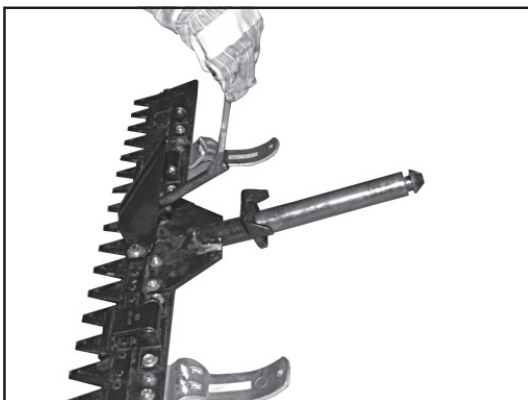

- (D) Messerkopfschaft einfetten
- (GB) Lubricate the cutter shaft head
- (F) Lubrifiez la tête de lame
- (NL) Meskop invetten

4

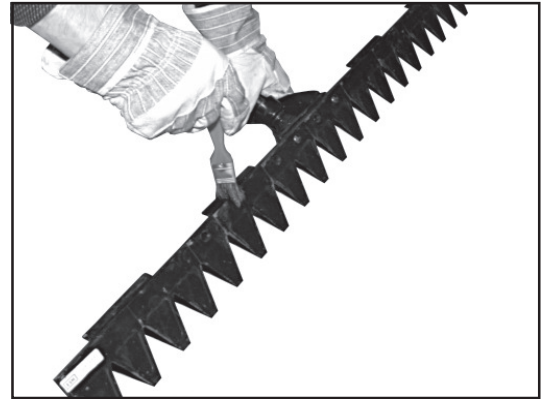

- (D) Obermesser (z.B. mit Speiseöl) einölen
- (GB) Oil the upper cutter e.g. with edible oil
- (F) Huilez le couteau supérieur avec de l'huile de cuisine par exemple.
- (NL) Bovenmes (b.v. met olijfolie, zoenebloem olie etc) olien.

6



- (D) Tragzapfen einfetten
- (GB) Lubricate the carrying pivot
- (F) Lubrifiez le pivot
- (NL) Draagtap invetten



- (D) Bei zu großem Spiel im Messermitnehmer besteht die Gefahr eines Messerrückenbruchs. Bei einem Spiel größer als 1mm entsprechende Bauteile erneuern.
- (GB) If there is more than 1mm tolerance on the cutter drive the cutter rib can break. If tolerance is larger, the relevant parts should be replaced.
- (F) Veuillez faire attention à ce que le jeu entre entraîneur de lame et entraînement ne soit pas trop grand. Les pièces devraient être renouvelées si le jeu est plus grand que 1 mm.
- (NL) Wanneer de meskop teveel speling heeft bestaat er gevaar op mesbreuk. Bij een een speling van 1 mm delen vernieuwen.

Ⓓ **Wartung und Instandsetzung**

ⒼⒸ **Maintenance and repair**

Ⓕ **Entretien et Réparation**

ⒼⒶ **Onderhoud**

Ⓓ **Bowdenzüge einstellen (Radantrieb)**

ⒼⒸ **Adjustment of the Bowden cable (drive)**

Ⓕ **Ajustage du cable Bowden (transmission)**

ⒼⒶ **Kabel instellen rij aandrijving**

1



Ⓓ Räder abnehmen und Maschine aufbocken

ⒼⒸ Remove wheels and chock machine up

Ⓕ Démotter les roues et caler la machine

ⒼⒶ Wiel demonteren en de machine op een blok plaatsen

2

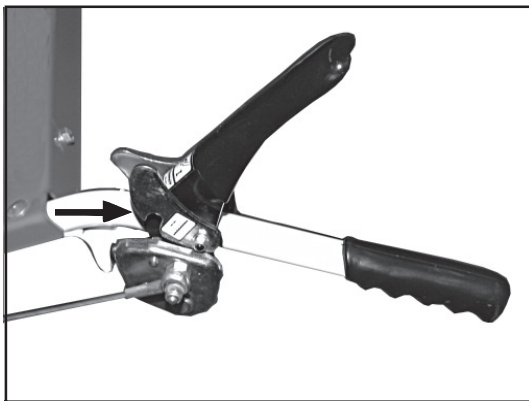

Ⓓ Mähantriebsklinke nicht eingerastet

ⒼⒸ Cutter drive lever pawl disengaged

Ⓕ Poignée couteau non engagée

ⒼⒶ Klink maai aandrijving op uit

3

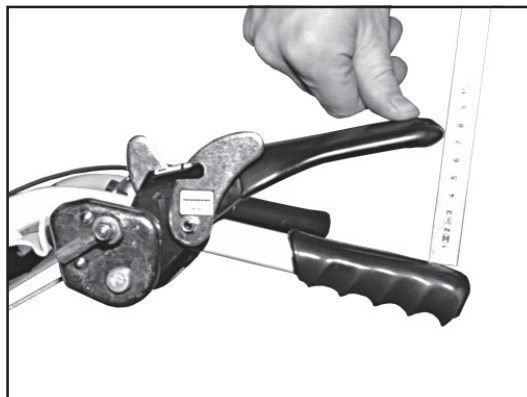

Ⓓ Bei 70 mm muß der Radantrieb anlaufen

ⒼⒸ Drive should start at 70 mm

Ⓕ Transmission doit sefaire à 70mm

ⒼⒶ Bij 70mm moet de wielas gaan draaien

4

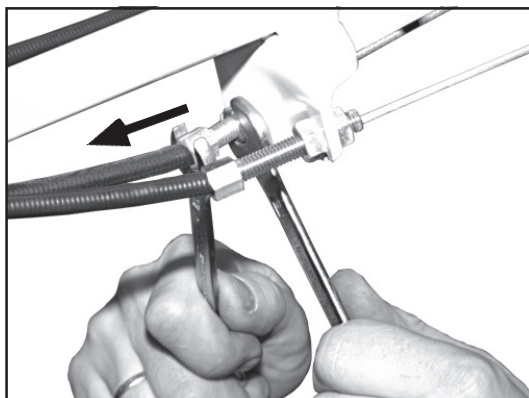

Ⓓ Nachstellen des Zuges in Pfeilrichtung:
Radantrieb läuft eher an. Entgegen der Pfeil-
richtung: Radantrieb läuft später an

ⒼⒸ Adjustment of cable in the direction of arrow: drive
starts sooner. In the opposite direction: drive starts
later.

Ⓕ Ajustage du cable dans le sens de la flèche: le
démarrage est rapide. Dans le sens opposé, le
démarrage est lent.

ⒼⒶ Nastellen van de kabel in pijlrichting: wielas
begint eerder te draaien. Tegengesteld de
pijlrichting wiel begint later te draaien

Ⓓ Wartung und Instandsetzung

ⒼⒷ Maintenance and repair

Ⓕ Entretien et Réparation

ⒼⒶ Onderhoud

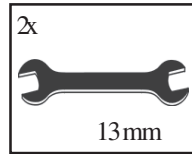

1

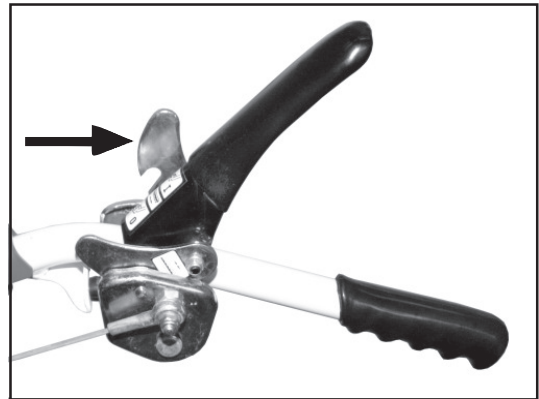

Ⓓ **Bowdenzüge einstellen (Mähantrieb)**

ⒼⒷ **Adjustment of the Bowden cable (mowing-drive)**

Ⓕ **Ajustage du cable Bowden (faucheuse)**

ⒼⒶ **Kabel, instellen van de maai aandrijving**

Ⓓ Radantriebsklinke nicht eingerastet

ⒼⒷ Drive lever pawl disengaged

Ⓕ Poignée moteur non engagée

ⒼⒶ Klink maai aandrijving uitgeschakeld

2

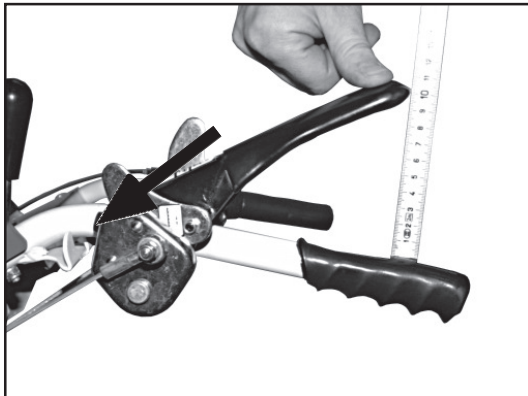

Ⓓ Bei 100 mm muß der Mähantrieb anlaufen

ⒼⒷ Drive should start at 100 mm

Ⓕ L'embrayage commencer à 100 mm

ⒼⒶ Bij 100 mm dient de maai aandrijving te gaan draaien

3

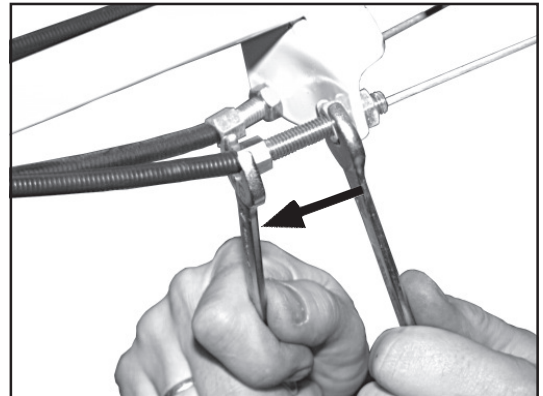

Ⓓ Nachstellen des Zuges in Pfeilrichtung: läuft eher an. Entgegen der Pfeilrichtung: läuft später an

ⒼⒷ Adjustment of cable in the direction of arrow: drive starts sooner. In the opposite direction: drive starts later.

Ⓕ Ajustage du cable dans le sens de la flèche: le démarrage est rapide. Dans le sens opposé, le démarrage est lent.

ⒼⒶ Nastellen van de kabel, in pijlrichting: begint eerder te draaien. Tegengesteld de pijlrichting: begint later te draaien

(D) **Wartung und Instandsetzung**

(GB) **Maintenance and repair**

(F) **Entretien et Réparation**

(NL) **Onderhoud**



VORSICHT!

(D)

Um gesundheitliche Beeinträchtigungen an Finger- und Handgelenken durch Schwingungen zu vermeiden, ist die korrekte Einstellung der Schwingungsdämpfer regelmäßig zu prüfen.



CAUTION!

(GB)

In order to avoid health impairments at finger and wrists by oscillations, the correct attitude of the damper is to be examined regularly.



PRÉCAUTION!

(F)

Pour éviter des atteintes de santé à des poignets et de doigt par des oscillations, le réglage correct des amortisseurs de vibrations doit être examiné régulièrement.



LET OP!

(NL)

Om gezondheidsklachten: bijvoorbeeld aan gewrichten van vingers, handen en armen etc. te voorkomen is het noodzakelijk de correcte afstelling (kwaliteit) van de trillingsdemper regelmatig te controleren.

(D) **Einstellung des Lenkerdämpfers**

1

(GB) **Adjustment of handlebars vibration damper**

(F) **Ajustage de l'amortisseur du mancheron**

(NL) **Instelling van de stuurdemper**

lx



13mm

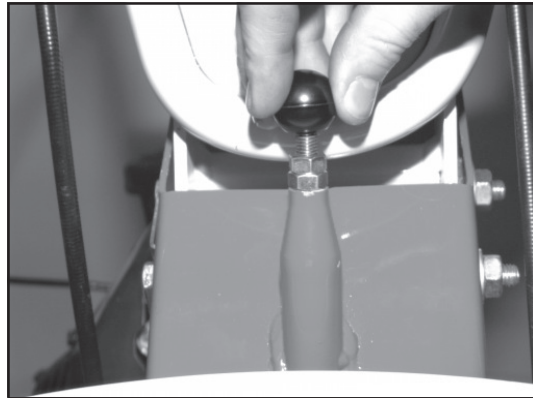

(D) Griff abschrauben

(GB) Screw off ball grip

(F) Dévisser le pommeau

(NL) Knop afschroeven

2

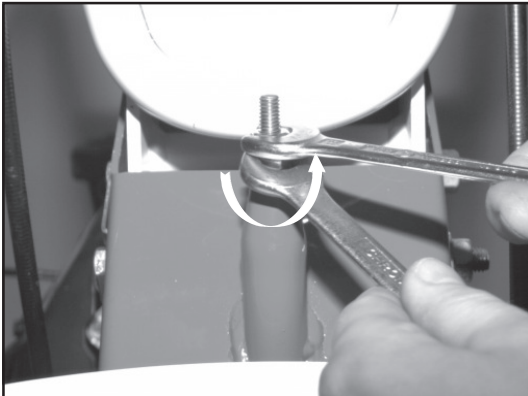

(D) Muttern lösen und in Pfeilrichtung drehen

(GB) Loosen nuts and turn in direction of arrow

(F) Desserrer les écrous dans le sens de la flèche

(NL) Moer lossen en in pijlrichting draaien

3

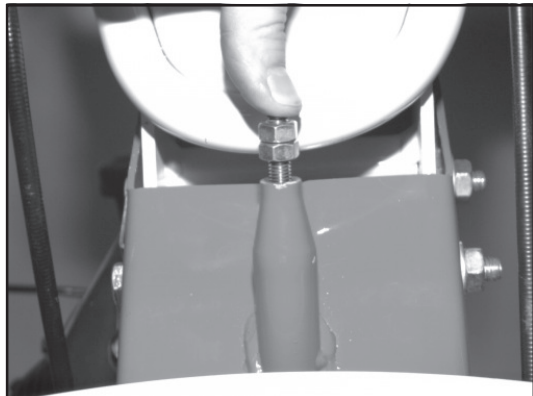

(D) Rastbolzen festeindrücken. Schwingungsdämpfer abgeschaltet

(GB) Press bolt firmly down. Vibrations damper is off

(F) Appuyer sur le boulon. L'amortisseur est fermé

(NL) Pin vast indrukken. Stuurdemper uitgeschakeld

(D) Wartung und Instandsetzung

(GB) Maintenance and repair

(F) Entretien et Réparation

(NL) Onderhoud

4

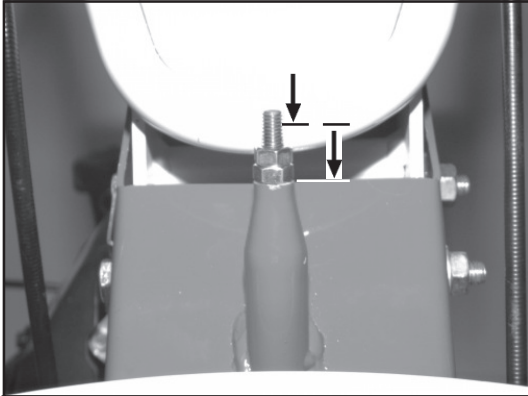

- (D) Muttern in Pfeilrichtung bis Anlage drehen
- (GB) Turn nuts fully down in direction of arrow
- (F) Tournez les écrous dans la direction de la flèche
- (NL) Moer in pijlrichting tot aanslag draaien

5

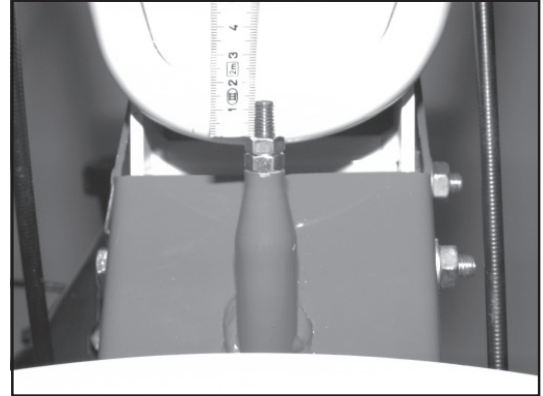

- (D) Maßzahl ermitteln
- (GB) Determine measurement
- (F) Déterminer les dimensions
- (NL) Schaalverdeling raadplegen

6

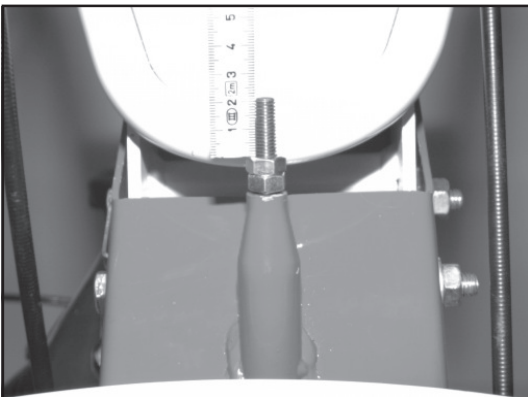

- (D) Maßzahl + 5mm einstellen. Schwingungsdämpfer eingeschaltet
- (GB) Adjust to measurement + 5mm. Vibrationdamper on.
- (F) Ajuster à +5mm. L'amortisseur en marche
- (NL) Schaalverdeling +5mm instellen. Demper ingeschakeld

7



- (D) Muttern festziehen
- (GB) Tighten nuts
- (F) Resserrer les écrous
- (NL) Moer vastzetten

8

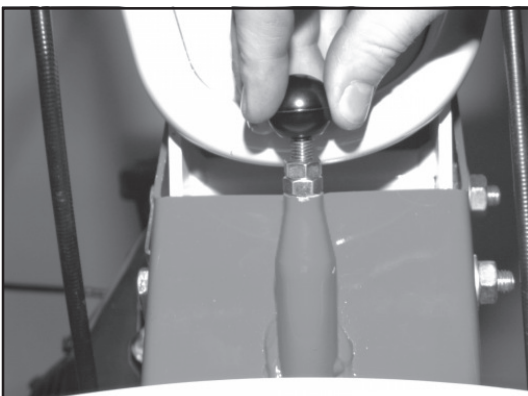

- (D) Griff aufschrauben
- (GB) Screw on ball grip
- (F) Visser le pommeau
- (NL) Knop erop schroeven

D Wartungsplan

Nachstehend sind die einzelnen Wartungsmaßnahmen, die am Motormäher vorzunehmen sind, zusammengestellt. Wartungsmaßnahmen, die nicht in dieser Gebrauchsanleitung beschrieben sind, sind einer autorisierten Service-Werkstatt zu überlassen.



HINWEIS!

Nach den ersten 1 - 2 h Betriebszeit den Mähbalken durch eine Fachwerkstatt einstellen lassen.

Wartung	Vor jedem Start	Nach jedem Gebrauch	Wartungsabstand in Stunden			Winterverwahrung
			25	50	100	
Motorölstand prüfen	x					
Bremsen prüfen	x					
Sicherheitseinrichtungen prüfen	x					
Schrauben und Muttern auf festen Sitz prüfen	x					
Schwingungsdämpfer prüfen	x					
Kraftstoff- und Öldichtigkeit prüfen	x					
Mähmesser prüfen und ggf. schärfen	x					
Kühlfluteinlaß des Motors prüfen und reinigen		x				
Mähbalken säubern		x				x
Tragzapfen und Messerkopfschaft säubern		x				x
Tragzapfen und Messerkopfschaft einfetten		x				x
Alle Schmiernippel schmieren		x				x
Luftfilter (Schaumstoff) reinigen ¹⁾			x			x
Reifendruck prüfen			x			
Keilriemen prüfen			x			
Variatorführungsstifte fetten			x			x
Motoröl auswechseln, Altöl entsorgen ²⁾				x		x
Gaszug prüfen und einstellen				x		
Luftfilter auswechseln				x		
Kraftstofffilter auswechseln					x	
Zündkerze auswechseln					x	
Motormäher sauber und trocken verwahren						x

1) Bei staubigen Betriebsverhältnissen öfter reinigen und auswechseln

2) Erster Wechsel nach 5 Stunden, sonst nach jeder Saison

Cutter Bar Maintenance Schedule

The following is a list of individual maintenance points for the cutter bar mower.
Points not listed here should be carried out by an authorized maintenance workshop.



IMPORTANT!

Let the cutter bar adjust by a workshop after the first 1-2 h effective time of operation.

Maintenance	Before every start	After every use	Maintenance Periods in hours			Winter storage
			25	50	100	
Check oil level	x					
Check brakes	x					
Check safety devices	x					
Check tightness of all nuts and bolts	x					
Check Damper	x					
Check fuel and oil for vessels for leaks	x					
Check cutting blades and sharpen if necessary	x					
Check and clean engine cooling air intake		x				
Clean cutting beam		x				x
Clean carrying pivot and cutter head		x				x
Grease carrying pivot and cutter head		x				x
Grease all nipples		x				x
Clean air filter foam element ¹⁾			x			x
Check tyre pressure			x			
Check drive belts			x			
Grease variator alignment pin guide			x			x
Change oil and dispose of used oil accordingly ²⁾				x		x
Check and adjust throttle linkage				x		
Change air filter				x		
Change fuel filter					x	
Change spark-plug					x	x
Clean and dry store motor scythe						

1) Clean and change more often if used in dusty conditions

2) Initial change after 5 hours, otherwise after every mowing season

F Entretien

Ci après les mesures d'entretien détaillées qui doivent être prises à la motrice
Mesures d'entretien, qui ne sont pas décrites dans le manuel d'instructions, doivent être prises par un atelier de service autorisé.

 Attention!
Après 1 à 2 heures de travail, le barre de coupe doit être ajusté par votre commerçant professionnel.

Entretien	Avant chaque mise en marche	Après chaque utilisation	Entretien Ecart En Heures			Entretien en hiver
			25	50	100	
Contrôler le niveau d'huile	x					
Contrôler les freins	x					
Contrôler les installations de sécurité	x					
Contrôler si les vis et les écrous sont bien serrés	x					
Contrôler amortisseur de vibrations	x					
Contrôler la densité du carburant et de l'huile	x					
Contrôler la lame et si nécessaire aiguiser	x					
Contrôler l'entrée de l'air froid du moteur et nettoyer		x				
Nettoyer la barre de coupe		x				x
Nettoyer le support et la tête de lame		x				x
Graisser le support et la tête de lame		x				x
Graisser tous les graisseurs		x				x
Nettoyer le filtre de l'air (matériel mousseux) ¹⁾			x			x
Contrôler la pression des pneus			x			
Contrôler les courroies			x			
Graisser les chevilles de guidage du variateur			x			x
Changer l'huile du moteur, éliminer l'ancien huile ²⁾				x		x
Contrôler le câble de démarrage et régler				x		
Changer le filtre d'air				x		
Échanger le filtre du carburant					x	
Échanger la bougie d'allumage					x	
Nettoyer la faucheuse et déposer dans un endroit sec						x

1) Plus souvent nettoyer et échanger dans des conditions de fauchage poussiéreuses

2) Premier changement après 5 heures, sinon après chaque saison

NL Onderhoudsschema

Meest voorkomende onderhouds werkzaamheden. Werkzaamheden die niet in deze handleiding beschreven staan dienen door een geautoriseerde dealer uitgevoerd te worden.



Let op!

Na 1 à 2 werkuren dient de maaibalk opnieuw afgesteld te worden door uw vakhandelaar.

Onderhoud	Voor iedere start	Na elk gebruik	Onderhoudsschema (uren)			Winterstalling
			25	50	100	
Motor oliepeil controleren	x					
Remmen controleren	x					
Veiligheidsinrichtingen controleren	x					
Bouten en moeren controleren (natrekken)	x					
Trillingsdemper controleren	x					
Brandstof en olie controleren	x					
Maaimes controleren eventueel stellen/ slijpen	x					
Ventilatiesysteem van de motor controleren/ reinigen		x				
Maaibalk schoonmaken		x				x
Draagtap en meskop schoonmaken		x				x
Draagtap en meskop invetten		x				x
Smeerpunten smeren		x				x
Luchtfilter (schuimstof) reinigen ¹⁾			x			x
Bandenspanning controleren			x			
V-snaren controleren			x			
Variomatic stift invetten			x			x
Motorolie verversen ²⁾				x		x
Gashendel instellen en controleren				x		
Luchtfilter vernieuwen				x		
Brandstoffilter vernieuwen					x	
Bougie vernieuwen					x	
Motormaaier schoonmaken en droog wegzetten						x

1) Bij zer stoffige werkzaamheden vaker reinigen en vernieuwen

2) Eerste verversing an 5 bedrijfs uren, overige an ieder seizoen

D Störungsdiagnose

Mögliche Störungen und deren Behebung

Störung	Ursache
Radantrieb hat ungenügende Leistung, funktioniert nicht richtig	Nasser Flachriemen - verölter Riemen - Riemen zu locker - Riemen abgesprungen/gerissen
Radantrieb zieht einseitig	Unterschiedlicher Reifenfülldruck
Sarke Vibrationen am Lenker	Schrauben lose - Lenkerdämpfung ausgeschaltet - Lenkerdämpfung defekt - zu hohe Nenndrehzahl des Motors
Klappernde Geräusche	Messer nicht korrekt eingestellt - Tragzapfen nicht arretiert - Schutzhauben nicht korrekt montiert - Schrauben lose - Mangelnde Schmierung am Mähwerk - Tragzapfenbuchsen bzw. Messerkopfbuchse verschlissen - Messerklingen lose - verbogener Messerbalken
Mähergebnis nicht zufriedenstellend	Messer stumpf oder verschlissen - Messerklingen lose - Messerkopf verschlissen - Messerkopfführung sitzt fest - ausgebrochene Klingen - Messer falsch geschärft - Abweiser fehlt, Schmutz zwischen Messer und Balken - Messerhalter verschlissen - Grundeinstellung des Messerbalkens nicht richtig - verbogener Messerbalken - Keilriemen rutscht, Keilriemen gerissen, Bowdenzugeinstellung nicht korrekt
Während des Betriebes helles Quietschgeräusch	Messerbalken blockiert (Fremdkörper) - Bowdenzugeinstellung nicht korrekt
Motor hat keine Leistung	Zündkerze defekt - Kühlrippen verschmutzt - Ventilspiel nicht korrekt - falsche Kraftstoffeinstellung - falsche Nenndrehzahl - Gaszugeinstellung nicht korrekt - Drehzahlregler verklemmt - zu geringe Motorkompression - Zündkerzenstecker sitzt nicht korrekt - Kraftstoff (falscher, zu alt, zu wenig, beinhaltet Wasser)
Motor raucht	Kraftstoff (falscher, zu alt, zu wenig, beinhaltet Wasser)- Zündkerze (defekt oder falscher Wärmewert)- falsches Motoröl - Luftfilter-Papierelement verschmutzt oder mit Öl getränkt - Luftfilter-Schaumelement verschmutzt oder trocken - Kühlrippen verschmutzt - Ölstand kontrollieren (zu viel Öl)
Motor knallt	Falsche Zündeneinstellung - Kraftstoff (falscher, zu alt, zu wenig, beinhaltet Wasser)- Zündkerze (defekt oder falscher Wärmewert) - Luftfilter verschmutzt - Kühlrippen verschmutzt - Schalldämpfer defekt - falsche Kraftstoffeinstellung - Zündkerzenstecker sitzt nicht korrekt
Motor springt nicht an	Kraftstofffilter verschmutzt - Zündkerze (defekt oder falsch) - Kraftstoff (falscher, zu alt, zu wenig, beinhaltet Wasser) - Zündkerzenstecker sitzt nicht korrekt - Bowdenzugstellung nicht korrekt (Choke) - Choke nicht gezogen (bei kaltem Motor) - zu geringe Motorkompression - Ventilspiel nicht korrekt - Kraftstoffhahn (wenn vorhanden) geschlossen - (bei Ölwarnsystem) zu geringes Ölniveau
Motor läuft kurz, geht dann aus	Kraftstoffniveau zu niedrig - Kraftstoffhahn (wenn vorhanden) geschlossen - Entlüftungslöcher der Tankdeckelverschraubung verstopft - (bei Ölwarnsystem) zu geringes Ölniveau
Motor dreht nicht (beim Anlassen)	Öl (zu viel, zu wenig, verschmutzt) - Gebläserad durch Fremdkörper blockiert
Motor geht nicht aus	Gasstellgliedeinstellung nicht korrekt - Motorschalter defekt
Maschine lässt sich nicht schieben	Bowdenzugeinstellungen nicht korrekt, Fahrhebel ist gedrückt

GB **Fault diagnosis**

Possible faults and their rectification

Fault	Cause
Wheel drive too weak, does not function correctly	Wet drive belt – oily drive belt – belt too loose – belt slipped off/ripped
Drive pulls to one side	Uneven tyre pressure
Excessive vibration in handlebars	Loose bolts – vibration damper off – vibration damper defect – nominal engine speed too high
Rattling noises	Incorrect adjustment of cutter – carrying pivot not correctly locked into place – cover not correctly mounted – lack of lubricant on cutter – worn carrying pivot/bearing/cutter head sleeve – cutter blades loose – bent cutter bar
Unsatisfactory cutting performance	Cutter worn or blunt – loose cutter blades – cutter head worn – cutter head guide seized - broken off blades – blades incorrectly sharpened – missing grass repeller, dirt between blade and beam – cutter brackets worn – basic setting of cutter bar incorrect – bent cutter bar – drive belt slipping, drive belt ripped, Bowden cable adjustment incorrect
High pitched screeching during use	Cutter bar jammed (foreign object) – Bowden cable adjustment incorrect
Lack of engine output	Defect sparkplug – cooling fins blocked – incorrect valve setting – incorrect fuel setting - incorrect nominal engine speed – throttle cable setting incorrect – speed controller jammed - lack of engine compression – sparkplug cover not correctly seated – fuel (wrong, too old, too little, water contaminated)
Engine smokes	Fuel (wrong, too old, too little, water contaminated) – sparkplug (defect or heat value)- wrong engine oil – paper air filter element dirty or oiled – foam air filter element dirty or dry – cooling fins blocked – check oil level (too much oil)
Engine knocks	Wrong ignition setting – fuel (wrong, too old, too little, water contaminated) – sparkplug (defect or wrong heat value) – dirty air filter – blocked cooling fins – silencer defect – fuel setting incorrect – sparkplug cap incorrectly seated
Engine will not start	Fuel filter blocked – sparkplug (defect or wrong) – fuel (wrong, too old, too little, water contaminated) – sparkplug cap incorrectly seated – Bowden adjustment incorrect (choke)- choke not open (cold engine) – lack of engine compression – incorrect valve adjustment - fuel tap (when fitted) off – (with oil warning system) oil level too low
Engine runs a few moment then stops	Not enough fuel – fuel tap (when fitted) off – air hole in fuel tank cap blocked – (with oil warning system) oil level too low
Engine does not turn (when starting)	Oil (too much, too little, contaminated) – fan wheel blocked by foreign body
Engine does not switch off	Incorrect adjustment of throttle linkage – engine switch defect
Machine cannot be pushed	Bowden cable adjustment incorrect, drive lever is depressed

F Diagnostic des anomalies

Diagnostic des anomalies et leur rectification

Anomalie	Cause
Traction trop faible, ne fonctionne pas correctement	Transmission de la courroie humide, graisseuse, relâchée, déchirée,
Traction tire d'un côté	Pression des pneus irrégulière
Vibration excessive dans le mancheron	Ecrous desserrés - amortisseur arrêté - vitesse nominale du moteur trop élevée.
Bruits	Ajustage de la lame incorrect - - incorrectement monté - manque de lubrification de la lame - pivot/palier/bande de protection /lames desserrées, rouleau faussé.
Tranchant médiocre	Lame usée ou émoussée - lames desserrées - guide de la tête de lame enrayé - lames cassées - lames incorrectement affutées - absence du déflecteur - saleté entre lame et rouleau - supports de lame usés -ajustage du rouleau incorrect - rouleau faussé - courroie déplacée, déchirée, cable Bowden incorrectement ajusté.
Bruit de grincement lors de l'utilisation	Rouleau coincé (corps étranger) - cable Bowden incorrectement ajusté
Moteur faible	Bougie défectueuse - ailettes de ventilation bouchées - valve incorrectement réglée - alimentation du carburant incorrectement réglée- vitesse minimale incorrectement réglée - cable d'embrayage incorrectement réglé - manomètre coincé - manque de compression dans le moteur - chapeau de la bougie incorrectement placé - carburant [inapproprié/trop ancien/trop faible quantité/ contaminé par l'eau.]
Moteur fume	Carburant [inapproprié/trop ancien/trop faible quantité/ contaminé par l'eau] bougie défectueuse ou surchauffée - huile à moteur incorrecte - filtres à air encrassés ou gras - ailettes de ventilation bouchées - vérifier le niveau de l'huile (trop d'huile)
Moteur tape	Allumage incorrectement réglé - carburant (inapproprié/trop ancien/trop faible quantité/ contaminé par l'eau) - bougie (défectueuse ou surchauffée) - - filtres à air (encrassés ou gras - ailettes de ventilation bouchées) - silencieux défectueux - réglage du carburant incorrect - chapeau de bougie incorrectement positionné.
Moteur ne démarre pas.	Filtre à carburant bouché - bougie (défectueuse ou incorrecte) carburant (inapproprié/trop ancien/trop faible quantité/ contaminé par l'eau) - chapeau de bougie incorrectement positionné - réglage incorrect du starter - starter pas ouvert (moteur froid) - manque de compression - valve incorrectement réglée - robinet du carburant fermé (si installé) - niveau d'huile trop bas (avec voyant de contrôle)
Moteur tousse puis s'arrête.	Insuffisance de carburant - robinet du carburant fermé (si installé) - trou d'aération dans le bouchon du réservoir bouché - niveau d'huile trop bas (avec voyant de contrôle)
Moteur ne tourne pas (au démarrage)	Huile (trop, trop peu, impure - ventilateur bouché.
Moteur ne s'éteint pas	Embrayage incorrectement réglé - anomalie dans le contact.
Impossible de pousser la machine	Cable Bowden incorrectement réglé - levier de démarrage baisse

(NL) Storingsdiagnose

Mogelijke storingen en hun oplossingen

Storing	Oorzaak
Wieladrijving heeft niet genoeg kracht, werkt niet goed	Natte vlakriem-vette vlakriem- riem te los- riem gebroken
Aandrijving trekt naar één kant	Verschillende bandenspanning
Sterke trillingen	Losse bouten-Stuurdemper uitgeschakeld-stuurdemping defect-te hoog toerental motor
Klapperend geluid	Mes niet correct ingesteld-draagtap zit niet vast-beschermkap niet juist gemonteerd- losse bouten-gebrek aan smering van de maaiaandrijving-draagtapbus/ meskopbus versleten-losse mesjes-verbogen maaibalk.
Maaieresultaat slecht	Mes stomp of versleten-losse mesjes-meskop versleten-meskop zit vastgeroest-beschadigde mesjes-mes verkeerd geslepen-graswijzer ontbreekt-vui tussen bovenmes en ondermessen- mesdrukkers versleten-basisafstelling van de maaibalk is niet goed -verbogen mes of balk- v-snaar gebroken-kabels niet correct ingesteld.
Tijdens gebruik piepend geluid	Maaimes blokkeerd door vreemd voorwerp- kabels niet goed afgesteld.
Motor heeft niet voldoende vermogen	Bougie defect-koelribben vervuild-teveel klepspeling-verkeerde brandstof-verkeerd basis toerental-gaskabel niet correct ingesteld-toerentalregelaar zit klem- te weinig kompressie- bougie dop zit niet vast
Motor rookt	Verkeerde brandstof (te oud, vervuild, te weinig, bevat water)- bougie defect of van verkeerde waarde-verkeerde motorolie-luchtfilter vervuild of met olie doordrenkt- koelribben vervuild-teveel olie.
Motor ploft	Verkeerd ontstekingstijdstip-verkeerde benzine (te oud, vervuild, te weinig, bevat water)- bougie defect of van verkeerde waarde- verkeerde motorolie-buchfilter vervuild of met olie doordrenkt-koelribben vervuild-teveel olie.
Motor slaat niet aan	Benzinefilter verstopt-bougie defect of verkeerd- verkeerde benzine (te oud, vervuild, te weinig, bevat water)-bougie dop defect-gaskabel niet goed afgesteld (chokee)- Choke bik koudemotor niet ingeschakeld-te weinig kompressie-teveel klepspeling-benzinekraan indien aanwezig gesloten-te laag olieniveau in combinatie met oliebewaking.
Motor loopt doch valt an korte tijd uit	Te weinig brandstof-benzinekraan gesloten-ontluchtingsgaatje in tankdop verstopt- te weinig olie in combinatie met oliebewaking.
Motor draait niet tijdens starten	Olie (teveel, te weinig, vervuild)- motorventilator geblokkeerd door vervuiling
Motor gaat niet uit	Gaskabel verkeerd afgesteld- schakelaar defect
Machine laat zich niet voortduwen	Kabels niet correct afgesteld- Hendel is ingedrukt

(D) Transport

(GB) Transport

(F) Transport

(NL) Transport

(D) Grundlegende Sicherheitshinweise

Nur gemäß Gebrauchsanleitung verladen und transportieren!

Nur geeignetes Transportmittel und Hebezeug mit ausreichender Tragfähigkeit verwenden!

Bei Wiederinbetriebnahme nur gemäß Gebrauchsanleitung verfahren!

(GB) Fundamental safety instructions

The machine must be loaded and transported only in accordance with the operating instructions.

Use only appropriate means of transport and lifting gear of adequate capacity.

The recommissioning procedure must be strictly in accordance with the operating instructions.

(F) Consignes de sécurité fondamentales

Charger et transporter uniquement suivant les instructions du manuel de service!

N'utiliser que des moyens de transport appropriés et des moyens de levage ayant une capacité de charge suffisante!

Pour la remise en service, procéder uniquement selon les instructions du manuel de service!

(NL) Fundamentele veiligheidsinstructies

Uitsluitend conform de gebruiksaanwijzing laden/lossen en transporteren!

Uitsluitend geschikt transportmateriaal en hijswerktuig met voldoende draa Vermogen gebruiken!

Bij hernieuwde inbedrijfstelling uitsluitend conform de gebruiksaanwijzing te werk gaan!



(D) Bei Transportarbeiten und an Hängen muß die Wendehilfe ausgeschaltet werden

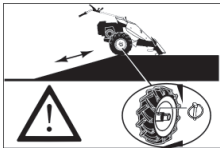

1

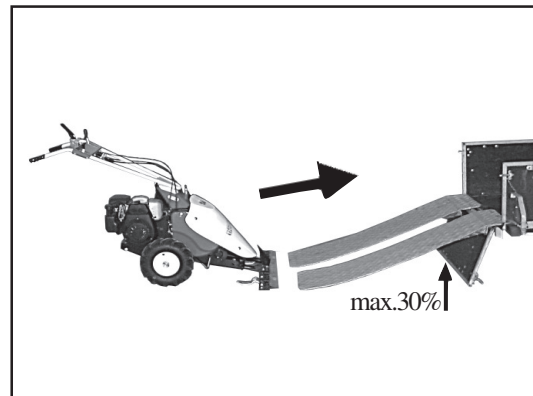

2

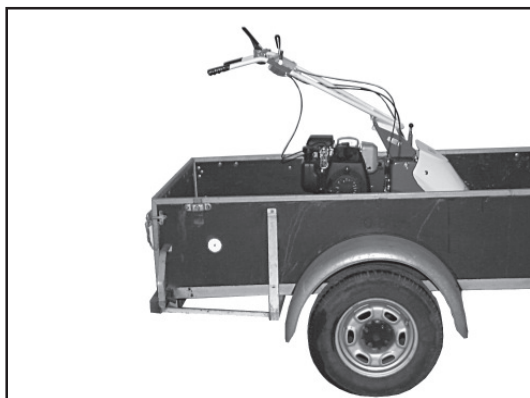

- (D)** Gerät gegen Verrutschen sichern
- (GB)** Secure against sliding
- (F)** Immobiliser pour ne pas glisser
- (NL)** Machine blokkeren

- (D)** Geeignete Auffahrrampen verwenden
- (GB)** Use only suitable ramps
- (F)** Utiliser des rampes adéquates
- (NL)** Geschikte oprijplanken gebruiken



- Ⓓ Räumschild
- ⒼⒸ Multipurpose Snowplow
- Ⓕ Lame de niveleuse
- ⒼⒻ Sneeuwschuif

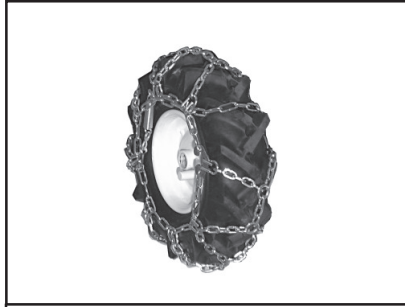

- Ⓓ Schneeketten
- ⒼⒸ Snow chains
- Ⓕ Chaînes à neige
- ⒼⒻ Sneeuwkettingen



- Ⓓ Zwillingsbereifung (t60, t70)
- ⒼⒸ Twin tyres
- Ⓕ Bandage jumelé
- ⒼⒻ Dubbellucht

- Ⓓ Fragen Sie Ihren autorisierten Tielbürger Fachhändler nach dem aktuellen Zubehör.
Weitere Informationen erhalten Sie auch über Internet www.tielbuerger.de.

Ihre Meinung ist uns wichtig!

Wir fertigen Maschinen, die dem Menschen nutzen. Ihre Anregungen helfen uns, diese Maschinen stetig zu verbessern.

Schreiben Sie uns oder rufen Sie uns an.

- ⒼⒸ Ask your authorized Tielbürger dealer about current accessories
Further details are available in the internet: www.tielbuerger.de

Your opinion is important!

We manufacture machines to serve people. Your ideas help us to enhance them further.

Write to us or phone us.

- Ⓕ Demandez les nouveaux accessoires chez votre concessionnaire Tielbürger.
Toutes informations complémentaires vous sont fournies par Internet www.tielbuerger.de

Votre opinion est importante!

Nous fabriquons des machines à votre service. Vos conseils nous aideront à les améliorer constamment. N'hésitez pas à nous appeler ou à nous écrire!

- ⒼⒻ Vraag uw erkende Tielbürger dealer naar de aktuele accessoires.
Meer informatie verkrijgt u via internet www.tielbuerger.de

Uw mening is belangrijk!

Machines maken wij voor U! Uw opmerkingen helpen ons onze producten steeds verder te ontwikkelen en te verbeteren.

D Technische Daten

Mähbreite:	0,97 m
Radstand:	0,66 m
Länge:	1,70 m
Höhe Lenkergriff:	0,85 m - 1,05 m
Geschwindigkeit:	2,8 km/h
Gewicht:	100 kg
Bereifung:	3,5 - 6 luftbereift, Ackerstollenprofil
Bauart:	stabile Stahlblechkonstruktion
Sicherheit:	Totmannschaltung

Motor	Hubraum	Leistung max.	Leistung effektiv
B&S 5,5	206 ccm	4,1 KW/3600 rpm	4,1 KW/3600 rpm
Honda GX160	163 ccm	3,6 KW/3600 rpm	3,6 KW/3600 rpm



WICHTIG!

Die Leistungsangabe der in diesem Dokument aufgeführten Motoren ist die Netto-Leistung gemäß SAE J1349, getestet bei einer definierten Drehzahl an einem Produktionsmotor. Bei Motoren aus Serienproduktion kann der Wert abweichen. Die Leistungsangabe in einem Fertigergerät weicht, bedingt durch verschiedene Faktoren, wie Motordrehzahl in der Applikation, Umwelteinflüsse, Grad der Instandhaltung und anderen Einflüssen ab.

Hand-Arm-Schwingungen am Motormäher

entsprechend VDI 2057, Blatt 2

1. Beschreibung der Messung

Die Durchführung der Messung erfolgt im Mähbetrieb in einer Wiese auf Sandboden bei ca. 20 cm Grashöhe. Die Schwingungen werden am Lenker in 3 Achsen gemessen: x-, y-, z- Achse, siehe DIN 34675, Teil 8. Es wird der Effektivwert über 60 sek. ermittelt.

2. Das benutzte Meßgerät entspricht DIN 45675.

3. Betriebszustand des Motormähers:

Warme, eingefahrene Maschine unter Vollast.

Balkenbreite: Standard

Balkenhöhe: ca. 4 - 5 cm

Kraftstofftank: ca. 50 % gefüllt

Holm: Mittelstellung

4. Meßergebnis: 60 s Effektivwert = 20,5 m/s²

Geräuschemissionswerte für Motormäher

entsprechend EG-Richtlinie 84/538/EWG

1. Beschreibung der Messung

Die Messung erfolgt im Stillstand der Maschine mit Mähantrieb in einer Wiese auf Sandboden.

Motor	Schalldruckpegel	Schalleistungspegel
B&S 5,5	78 dBA	100 dBA
Honda GX160	81 dBA	101 dBA

2. Benutzte Meßgeräte entsprechend DIN 45634.

3. Betriebszustand des Motormähers:

Warme, eingefahrene Maschine bei 85 % der Vollast.

Balkenbreite: Standard

Balkenhöhe: ca. 4 - 5 cm

Kraftstofftank: ca. 50 % gefüllt

Technical details

Mowing width:	0,97 m
Wheel base:	0,66 m
Length:	1,70 m
Handlebars height:	0,85 m - 1,05 m
Speed:	2,8 km/h
Weight:	100kg
Tyre size:	3,5 - 6 pneumatic, rough terrain tread
Design:	robust sheet steel construction
Safety:	dead man's switch

Engine	stroke volume	output max.	effective output
B&S 5,5	206 ccm	4,1 KW/3600 rpm	4,1 KW/3600 rpm
Honda GX160	163 ccm	3,6 KW/3600 rpm	3,6KW/3600 rpm



IMPORTANT!

The power rating of the engine indicated in this document is the net power output tested on a production engine for the engine model and measured in accordance with SAE J1349 at a specified rpm. Mass production engines may vary from this value. Actual power output for the engine installed in the final machine will vary depending on numerous factors, including the operating speed of the engine in application, environmental conditions, maintenance, and other variables.

Hand and arm vibration on cutterbar mower

according to VDI2057, page 2

1. Method of measurements

The measuring was carried out in mowing operation on sandy ground at a grass height of 20cm.

The vibrations were measured on the handlebars in 3 axis: x, - y, - z axis, see DIN 34675, part 8.

The effective value is measured over 60 seconds.

2. The measuring equipment used complies to DIN 45675

3. Operating conditions of the cutterbar mower

Warm, run-in engine under full load.

Beam width: standard

Beam height: approx. 4-5cm

Fuel tank: approx. 50% full

Beam: at middle setting

4. Measurement result: 60s effective value = 20,5m/s²

Noise level for the cutterbar mower

According to EG directive 84/538/EWG

1. Method of measurements

The measurement was carried out in standstill operation on sandy meadow.

Motor	Sound gage	Sound proficiency
B&S 5,5	78 dBA	100 dBA
Honda GX160	81 dBA	101 dBA

2. Used measurements according to DIN 45634

3. Operating conditions of the cutterbar mower:

Warm, run-in engine under 85% of full load

Beam width: standard

Beam height: approx 4 - 5 cm

Fuel tank: approx 50 % full

(F) Détails techniques

Largeur du fauchage:	0,97 m
Ecartement des roues :	0,66 m
Longueur:	1,70 m
Hauteur du mancheron:	0.85 m - 1,05 m
Vitesse:	2,8 km/h
Poids:	100 kg
Dimension des pneus:	sur pneus 3,5 - 6 sculpture á grosses côtes
Type:	tôle d'acier
Sécurité :	dispositif de veille automatique

Moteur	Capacité	Puissance	Puissance effective
B&S 5,5	206 ccm	4,1 KW/3600 rpm	4,1 KW/3600 rpm
Honda GX160	163 ccm	3,6 KW/3600 rpm	3,6KW/3600 rpm



IMPORTANT!

La puissance du moteur indiquée dans ce document est une puissance nette obtenue par l'essai d'un moteur de série selon la norme SAE J 1349 à une vitesse de rotation donnée. La puissance d'un autre moteur de production peut être différente de cette valeur indiquée. La puissance réelle d'un moteur installé sur une machine dépendra de différents facteurs comme la vitesse de rotation, les conditions de température, d'humidité, de pression atmosphérique, de maintenance et autres.

Vibration du rouleau (mains et bras)

suivant VDI 2057, page 2

1. Prise des mesures

Les mesures ont été prises en marche sur terrain sablonneux et sur une herbe de 20cm de hauteur.

Les vibrations ont été mesurées sur le mancheron sur 3 axes: x, y, et z, voir DIN 34675.

La valeur effective est mesurée sur 60 secondes.

2. Le matériel de mesurage est conforme à DIN 45675

3. Conditions de fonctionnement du rouleau

Moteur chaud et chargé à plein. Largeur du rouleau: standard

Hauteur du rouleau : approx. 4-5cm

Réservoir: approx. 50% full

Rouleau: réglage moyen

4. Résultat du mesurage: 60s valeur effective.= 20,5 m/s²

Niveau sonore de la faucheuse

Suivant directive CEE 84/538/EWG

1. Prise des mesures

Les mesures ont été prises la machine à l'arrêt, les lames en marche sur un terrain sablonneux.

Moteur	Niveau de pression sonore	Niveau de pression sonore
B&S 5,5	78 dBA	100 dBA
Honda GX160	81 dBA	101 dBA

2. Le matériel de mesurage est conforme à DIN 45634

3. Conditions de fonctionnement

Moteur chaud chargé à 85%

Largeur du rouleau: normal

Hauteur du rouleau : approx 4 - 5 cm

Réservoir: approx 50 % de sa capacité

Technische gegevens

Maaibreedte:	0,97 m
Spoorbreedte:	0,66 m
Lengte:	1,70 m
Hoogte stuur:	0,85 m - 1,05 m
Rijsnelheid:	2,8 km/h
Gewicht:	100kg
Wielen:	3,5 - 6 luchtbanden
	Trekkerprofiel
Bouwwijze:	Stabiele plaatstaal constructie
Veiligheid:	Veiligshendel

Motor	inhoud	vermogen max.	vermogen effectief
B&S 5,5	206 ccm	4,1 KW/3600 rpm	4,1 KW/3600 rpm
Honda GX160	163 ccm	3,6 KW/3600 rpm	3,6KW/3600 rpm



BELANGRIJK!

De bepaling van het vermogen van de motor, vermeld in dit document, is het netto vermogen getest op een productiemotor en gemeten in overeenstemming met SAE J1349 aan een specifieke t/min. Motoren van massaproductie kunnen van deze waarde variëren. Het werkelijke vermogen van de geïnstalleerde motor in het eindproduct kan afwijken, afhankelijk van talrijke factoren, zoals de operationele snelheid van de motor in een applicatie, omgevingsfactoren, onderhoud en andere variabelen.

Hand en arm trillingen

Volgens VDI 2057, blz.2

1. Meet beschrijving

De meting vond plaats in een weiland (zandbodem) meet ingeschakelde maaiaandrijving
Grashoogte ca. 20cm

De trillingen werden over drie assen gemeten: x-, y-, z-, zie din 34675, deel 8

2. Meetapparatuur volgens DIN 45675

3. Toestand van de machine

Warme ingelopen machine

Werkbreedte standaard

Balkhoogte 4-5cm

Benzinetank 50% gevuld

Stuur middenstand

4. Meetresultaat 60s effectieve waarde = 20,5 m/s²

Geluidsnorm van de machine

Volgens EG richtlijn 84/538/EWG

1. Meet beschrijving

Meting stilstaand met ingeschakeld maaiaandrijving in een weiland (zandbodem)

Motor	Schaltdrukpegel	Schaltleistungspegel
B&S 5,5	78 dBA	100 dBA
Honda GX160	81 dBA	101 dBA

2. Meetapparatuur DIN 45634

3. Toestand van de machine

Warme ingelopen machine

Werkbreedte: standaard

Balkhoogte: 4-5cm

Benzinetank: 50% gevuld

EG-Konformitätserklärung

entsprechend der EG-Richtlinie 89/392/EWG, 98/37/EG, EN 12733, EN 1050

Wir,

Julius Tielbürger GmbH & Co. KG, Maschinenfabrik, Postdamm 12, D-32351 Stemwede-Oppenwehe,

erklären in alleiniger Verantwortung, dass das Produkt

Motormäher t60, B&S Intek 206 5,5

ab Serien-Nr.: AA-260-040TS 1975502

auf das sich diese Erklärung bezieht, den einschlägigen grundlegenden Sicherheits- und Gesundheitsanforderungen der EG-Richtlinie 89/392/EWG entspricht. Zur sachgerechten Umsetzung der in den EG-Richtlinien genannten Sicherheits- und Gesundheitsanforderungen wurden folgende Normen und technische Spezifikationen herangezogen: EN 292-1-2, DIN 31001-1, DIN 8470-1-2, EN 349.

Déclaration de conformité pour la CEE

conforme à la directive de la CEE 89/392/EWG, 98/37/EG, EN 12733, EN 1050

Nous,

Julius Tielbürger GmbH & Co. KG, Maschinenfabrik, Postdamm 12, D-32351 Stemwede-Oppenwehe

déclarons sous notre seule responsabilité que le produit

Motofaucheuse t60, B&S Intek 206 5,5

de no. de serie: AA-260-040TS 1975502

faisant l'objet de la déclaration est conforme aux prescriptions fondamentales en matière de sécurité et de santé stipulées dans la Directive de la CEE 89/392/CEE.

Pour mettre en pratique dans les règles de l'art les prescriptions en matière de sécurité et de santé stipulées dans les Directives de la CEE, il a été tenu compte des normes et des spécifications techniques suivantes: EN 292-1-2, DIN 31001-1, DIN 8470-1-2, EN 349.

EC Certificate of Conformity

conforming to EEC Directives 89/392/EWG, 98/37/EG, EN 12733, EN 1050

We,

Julius Tielbürger GmbH & Co. KG, Maschinenfabrik, Postdamm 12, D-32351 Stemwede-Oppenwehe

declare in sole responsibility, that the product

Walk Behind Mower t60, B&S Intek 206 5,5

from series-number: AA-260-040TS 1975502

to which this certificate applies, conforms to the basic safety and health requirements to EEC Directives 89/392. To effect correct application of the safety and health requirements stated in the EEC Directives, the following standards and technical specifications were consulted: EN 292-1-2, DIN 31001-1, DIN 8470-1-2, EN 349.

Certificato di conformità comunitario

rispondente alla normativa CEE 89/392/EWG, 98/37/EG, EN 12733, EN 1050

Noi,

Julius Tielbürger GmbH & Co. KG, Maschinenfabrik, Postdamm 12, D-32351 Stemwede-Oppenwehe

dichiariamo sotto la nostra piena responsabilità che il prodotto

Falciatrice t60, B&S Intek 206 5,5

da macchina nr.: AA-260-040TS 1975502

cui la presente dichiarazione si riferisce, risponde alla normativa CEE/89/392 in materia di sicurezza e sanità. Per un'appropriateo riscontro nell'ambito della normativa CEE delle norme di sicurezza e sanitarie sopra citate, sono state consultate le seguenti norme e specifiche tecniche: EN 292-1-2, DIN 31001-1, DIN 8470-1-2, EN 349.

EF-konformitetserklæring

tilsvaret EF-retningslinje 89/392/EWG, 98/37/EG, EN 12733, EN 1050

Vi,

Julius Tielbürger GmbH & Co. KG, Maschinenfabrik, Postdamm 12, D-32351 Stemwede-Oppenwehe

erklærer i alenehavende ansvar, at produktet

Motorslåmaskin t60, B&S Intek 206 5,5

fra maskinnr.: AA-260-040TS 1975502

som denne erklæringen dreier seg om, oppfyller de vedkommende grunnleggende sikkerhets- og sunnhetskrav i EF-retningslinjen 89/392/EWG. For saklig riktig omsetning av sikkerhets- og sunnhetskravene som er oppført i EF-retningslinjene ble følgende normer og tekniske spesifikasjoner benyttet: EN 292-1-2, DIN 31001-1, DIN 8470-1-2, EN 349.

Stemwede, 09.06.2008

Julius Tielbürger
GmbH & Co. KG