



## Anbaurahmen AN-083-001TS mit/ohne Antriebssatz AN-083-002TS



### Gebrauchsanleitung



# Inhaltsverzeichnis

<b>1 Die Gebrauchsanleitung</b> .....	2
1.1 Allgemeines .....	2
1.2 Warnhinweise und Symbole .....	3
<b>2 Grundlegende Sicherheitshinweise</b> .....	4
2.1 Bestimmungsgemäße Verwendung .....	4
2.2 Organisatorische Maßnahmen .....	4
2.3 Personenauswahl und -qualifikation, grundsätzliche Pflichten .....	5
<b>3 Auslieferungszustand und Lieferumfang</b> .....	6
<b>4 Montage</b> .....	8
4.1 Vorbereitende Maßnahmen vor der Montage .....	8
4.2 Montage .....	8
<b>5 Inbetriebnahme</b> .....	19
5.1 Grundlegende Sicherheitshinweise für den Normalbetrieb .....	19
<b>6 Wartung und Pflege</b> .....	20
6.1 Grundlegende Sicherheitshinweise .....	20
<b>7 Mögliche Störungen und ihre Beseitigung</b> .....	21
<b>8 Explosionszeichnungen und Ersatzteillisten</b> .....	22
8.1 Explosionszeichnung und Ersatzteilliste Antriebssatz .....	22
8.2 Explosionszeichnung und Ersatzteilliste Anbaurahmen .....	24
8.3 Explosionszeichnung und Ersatzteilliste Schnellkupplung .....	26
<b>9 Herstellererklärung</b> .....	28

## 1 Die Gebrauchsanleitung

### 1.1 Allgemeines

Diese Gebrauchsanleitung soll erleichtern, die Maschine kennenzulernen und ihre bestimmungsgemäßen Einsatzmöglichkeiten zu nutzen.

Die Gebrauchsanleitung enthält wichtige Hinweise, die Maschine sicher, sachgerecht und wirtschaftlich zu betreiben. Ihre Beachtung hilft, Gefahren zu vermeiden, Reparaturkosten und Ausfallzeiten zu vermindern und die Zuverlässigkeit und die Lebensdauer der Maschine zu erhöhen.

Die Gebrauchsanleitung ist um Anweisungen aufgrund bestehender nationaler Vorschriften zur Unfallverhütung und zum Umweltschutz zu ergänzen.

Die Gebrauchsanleitung muß ständig am Einsatzort der Maschine verfügbar sein.

Die Gebrauchsanleitung ist von jeder Person zu lesen und anzuwenden, die mit Arbeiten mit/an der Maschine z. B.

-Bedienung, einschließlich Rüsten, Störungsbehebung im Arbeitsablauf, Beseitigung von Produktionsabfällen, Pflege, Entsorgung von Betriebs- und Hilfsstoffen

-Instandhaltung (Wartung, Inspektion, Instandsetzung) und/oder

-Transport beauftragt ist.

Neben der Gebrauchsanleitung und den im Verwenderland und an der Einsatzstelle geltenden verbindlichen Regelungen zur Unfallverhütung sind auch die anerkannten fachtechnischen Regeln für sicherheits- und fachgerechtes Arbeiten zu beachten.

## 1.2 Warnhinweise und Symbole



Gebrauchsanweisung lesen



**GEFAHR!**

bezeichnet eine unmittelbar drohende Gefahr. Bei Nichtbeachten des Hinweises drohen Tod oder schwerste Verletzungen.



**WARNUNG!**

bezeichnet eine möglicherweise gefährliche Situation. Bei Nichtbeachten des Hinweises können Tod oder schwerste Verletzungen eintreten.



**VORSICHT!**

bezeichnet eine möglicherweise gefährliche Situation. Bei Nichtbeachten des Hinweises können leichte Verletzungen eintreten.



**WICHTIG!**

bezeichnet Anwendungstips und andere nützliche Informationen.



Kein Werkzeug verwenden



Auf Werkbank arbeiten

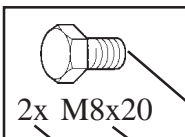

2x M8x20

Symbol  
Typ  
Anzahl

Symbol	Typ Beispiele:	Erklärung
Schraube	M8 x 16	M = Metrisch 8 = Durchmesser in mm 16 = Länge in mm
Scheibe	8,4 - 58 - 5	8,4 = Innendurchmesser in mm 58 = Außendurchmesser in mm 5 = Materialstärke in mm
Mutter	M8 (S)	M = Metrisch 8 = Innendurchmesser in mm (S) = Sicherungsmutter
Ring-Maulschlüssel Sechskantschraubendreher Schraubendreher	8	8 = Größe in mm
Kreuzschlitzschraubendreher	PZ 2 PH 2	PZ 2 = Pozidrive Größe 2 PH 2 = Philips Größe 2

## 2 Grundlegende Sicherheitshinweise

### 2.1 Bestimmungsgemäße Verwendung

Das Produkt ist nach dem Stand der Technik und den anerkannten sicherheitstechnischen Regeln gebaut. Dennoch können bei ihrer Verwendung Gefahren für Leib und Leben des Benutzers oder Dritter bzw. Beeinträchtigungen der Produkt und anderer Sachwerte entstehen.

Das Produkt nur in technisch einwandfreiem Zustand sowie bestimmungsgemäß, sicherheits- und gefahrenbewußt unter Beachtung der Montageanleitung montieren! Insbesondere Störungen, die die Sicherheit beeinträchtigen können, umgehend beseitigen (lassen)! Das Produkt ist ausschließlich zur Montage an die vom Hersteller freigegebenen Maschinen und ist für das

vom Hersteller zugelassene Zubehör bestimmt. Eine andere oder darüber hinausgehende Benutzung, wie z.B. in Verbindung mit selbstgebaute Zubehör gilt als nicht bestimmungsgemäß. Für hieraus resultierende Schäden haftet der Hersteller/Lieferer nicht. Das Risiko trägt allein der Anwender.

Zur bestimmungsgemäßen Verwendung gehört auch das Beachten der Montageanleitung und die Einhaltung der Inspektions- und Wartungsbedingungen.

### 2.2 Organisatorische Maßnahmen

Die Gebrauchsanleitung ständig am Einsatzort der Maschine griffbereit aufbewahren!

Ergänzend zur Gebrauchsanleitung allgemeingültige gesetzliche und sonstige verbindliche Regelungen zur Unfallverhütung und zum Umweltschutz beachten und anweisen!

Derartige Pflichten können auch z. B. den Umgang mit Gefahrstoffen oder das Zurverfügungstellen/Tragen persönlicher Schutzausrüstungen oder straßenverkehrsrechtliche Regelungen betreffen.

Gebrauchsanleitung um Anweisungen einschließlich Aufsichts- und Meldepflichten zur Berücksichtigung betrieblicher Besonderheiten, z. B. hinsichtlich Arbeitsorganisation, Arbeitsabläufen, eingesetztem Personal, ergänzen.

Das mit Tätigkeiten an der Maschine beauftragte Personal muß vor Arbeitsbeginn die Gebrauchsanleitung, und hier besonders das Kapitel Sicherheitshinweise, gelesen haben. Während des Arbeitseinsatzes ist es zu spät. Dies gilt in besonderem Maße für nur gelegentlich, z. B. beim Rüsten, Warten, an der Maschine tätig werdendes Personal.

Zumindest gelegentlich sicherheits- und gefahrenbewußtes Arbeiten des Personals unter Beachtung der Gebrauchsanleitung kontrollieren!

Das Personal darf keine offenen langen Haare, lose Kleidung oder Schmuck einschließlich Ringe tragen. Es besteht Verletzungsgefahr z. B. durch Hängenbleiben oder Einziehen.

Soweit erforderlich oder durch Vorschriften gefordert, persönliche Schutzausrüstungen benutzen!

Alle Sicherheits- und Gefahrenhinweise an der Maschine beachten!

Alle Sicherheits- und Gefahrenhinweise an/auf der Maschine vollzählig in lesbarem Zustand halten!

Bei sicherheitsrelevanten Änderungen der Maschine oder ihres Betriebsverhaltens Maschine sofort stillsetzen und Störung der zuständigen Stelle/Person melden!

Keine Veränderungen, An- und Umbauten an der Maschine, die die Sicherheit beeinträchtigen könnten, ohne Genehmigung des Lieferers vornehmen! Dies gilt auch für den Einbau und die Einstellung von Sicherheitseinrichtungen und -ventilen sowie für das Schweißen an tragenden Teilen.

Ersatzteile müssen den vom Hersteller festgelegten technischen Anforderungen entsprechen. Dies ist bei Originalersatzteilen immer gewährleistet.

Vorgeschriebene oder in der Gebrauchsanleitung angegebene Fristen für wiederkehrende Prüfungen/Inspektionen einhalten!

Zur Durchführung von Instandhaltungsmaßnahmen ist eine der Arbeit angemessene Werkstattausrüstung unbedingt notwendig.

Standort und Bedienung von Feuerlöschern bekanntmachen!

Die Brandmelde- und Brandbekämpfungsmöglichkeiten beachten!



**WICHTIG!**  
Abbildung kann vom Original abweichen.

### **2.3 Personenauswahl und -qualifikation, grundsätzliche Pflichten**

Arbeiten an/mit dem Produkt dürfen nur von zuverlässigem Personal durchgeführt werden. Gesetzlich zulässiges Mindestalter beachten!

Nur geschultes oder unterwiesenes Personal einsetzen, Zuständigkeiten des Personals für das Bedienen, Rüsten, Warten, Instandsetzen klar festlegen!

Sicherstellen, daß nur dazu beauftragtes Personal an dem Produkt tätig wird!

Zu schulendes, anzulernendes, einzuweisendes oder im Rahmen einer allgemeinen Ausbildung befindliches Personal nur unter ständiger Aufsicht einer erfahrenen Person an dem Produkt tätig werden lassen!

Arbeiten an elektrischen Ausrüstungen des Produktes dürfen nur von einer Elektrofachkraft oder von unterwiesenen Personen unter Leitung und Aufsicht einer Elektrofachkraft gemäß den elektrotechnischen Regeln vorgenommen werden.

Arbeiten an Fahrwerken, Brems- und Lenkanlagen darf nur hierfür ausgebildetes Fachpersonal durchführen!

An hydraulischen Einrichtungen darf nur Personal mit speziellen Kenntnissen und Erfahrungen in der Hydraulik arbeiten!

Das Gerät regelmäßig reinigen, insbesondere den Anbaurahmen im Auspuff- und Motorenbereich. Andernfalls besteht erhöhte Brandgefahr!

### 3 Anlieferungszustand und Lieferumfang

#### Anlieferungszustand

##### Produktverpackung

##### Kontrolle der Originalverpackung



#### Lieferumfang

Überprüfen Sie die gelieferten Anbausätze auf Übereinstimmung.  
Der Lieferumfang ist anhand der Ersatzteilliste zu kontrollieren.  
Die Transportverpackung bitte dem Recycling zuführen.

## 4 Komponenten des Tielbürger Schnellwechselsystems

### 4.1 Anbausätze für Rasentraktoren

für Anbaugeräte:

**ohne** Antrieb     Anbaurahmen AN-083-001TS  
AN-002-001TS





**mit** Antrieb     Anbaurahmen AN-083-001TS  
Antriebssatz AN-083-002TS

Die Anbausätze passen für folgende Modelle:









Westwood : W-O13M, W-O13H, W-016H, WT-016H, WT-018H

Echo: A13, A14, A15, A16, A18E

### 4.2 Komponenten des Tielbürger Schnellwechselsystems

Anbaurahmen	Schnellwechsler m. Antrieb	Antriebssatz	Schnellwechsler o. Antrieb
① 	② 	③ 	④ 

### 4.3 Zubehör

Räumschild ts100 	Räumschild ts125 	Frontgewicht 	Transportmulde ta85 
mind. erforderlich ①	mind. erforderlich ① + ④	mind. erforderlich ① + ④	mind. erforderlich
Kehrmaschine tk520 	Wasserpumpe tw100 	Mehrzweck-Streuer tm30 	Häcksler th200 
mind. erforderlich ① + ② + ③	mind. erforderlich ① + ② + ③	mind. erforderlich ① + ② + ③	mind. erforderlich ① + ② + ③

Fragen Sie Ihren autorisierten Tielbürger Fachhändler nach den aktuellen Anbaugeräten.

Weitere Informationen erhalten Sie auch über Internet: [www.tielbuerger.de](http://www.tielbuerger.de)



## 4 Montage

### 4.1 Vorbereitende Maßnahmen vor der Montage







**GEFAHR!**  
In der Nähe von laufenden Antrieben besteht erhöhte Verletzungsgefahr. Sicherheitstechnische Hinweise beachten.



**WARNUNG!**  
Motor ausschalten und abkühlen lassen. Die Maschine muß gegen unbeabsichtigtes Starten gesichert sein. Zündschlüssel abziehen und Feststellbremse aktivieren.

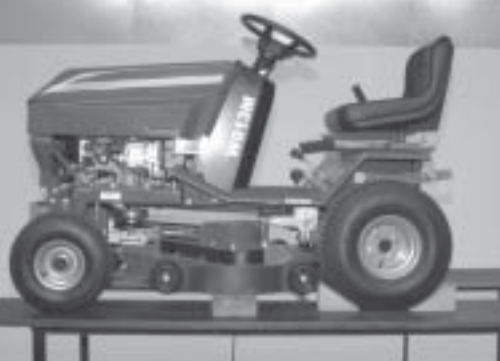

**WICHTIG!**  
Anhand der Ersatzteilliste dieser Anleitung ist die Vollständigkeit der gelieferten Bausätze zu überprüfen.  
Die Montage des Tielbürger-Schnellkupplungssystems ist nur von einem Motorgeräte-Fachhändler auszuführen.  
Bevor Sie beginnen, verschaffen Sie sich einen Überblick über den Montageablauf und über die erforderlichen Teile und Werkzeuge.  
Die Maschine muß sich in technisch einwandfreiem, sauberen Zustand befinden.  
Sicherheitstechnische Hinweise und Betriebsanleitung des Rasentraktor-Herstellers beachten.

		<p>Der Rasentraktor muß sich in technisch einwandfreiem, sauberen Zustand befinden.</p>
		<p>Die Montage entsprechend folgender Anleitung sollte auf einer höhenverstellbaren Arbeitsbühne erfolgen.</p> <div data-bbox="778 1473 1426 1552" style="border: 1px solid black; padding: 5px;"> <p><b>WICHTIG!</b> Sicherheitvorschriften der Arbeitsbühne beachten!</p> </div>
 2x   1x		<p>Mähwerk auf Kantholz absenken. Rasentraktor mit Radkeile gegen Wegrollen sichern.</p> <div data-bbox="778 1843 1426 1955" style="border: 1px solid black; padding: 5px;"> <p><b>WICHTIG!</b> Hierzu die Bedienungsanweisung des Rasentraktorherstellers beachten!</p> </div>

## 4.2 Montage

Sehr geehrter Kunde,

seitens der Rasentraktor- und Gerätehersteller findet im Sinne des technischen Fortschritts eine stetige Modellpflege statt. Dadurch könnten Beschreibungen oder Abbildungen in dieser Anleitung nicht mit den tatsächlichen Gegebenheiten am Rasentraktor übereinstimmen. Sollten sich hierdurch Schwierigkeiten bei der Montage ergeben, informieren Sie uns bitte umgehend unter der Telefonnummer 05773/802334 oder per e-Mail unter support@tielbuenger.de.









Wählen Sie anhand Ihres Anbaurahmens, eine der nachfolgenden Spalten aus.

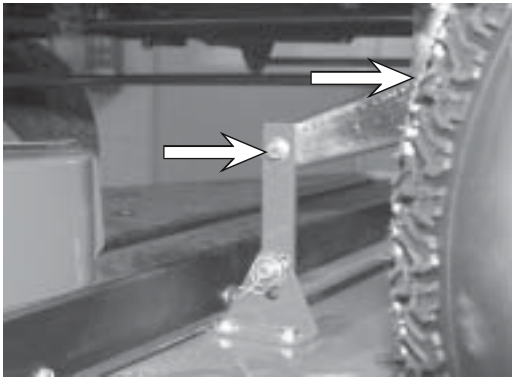
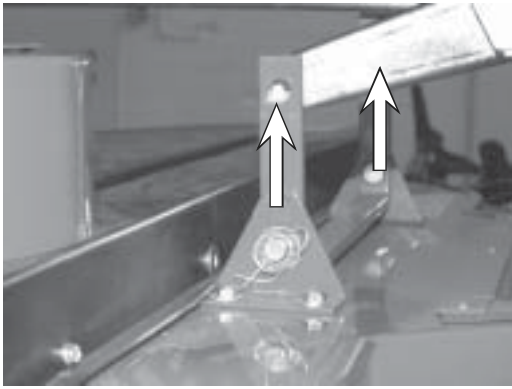

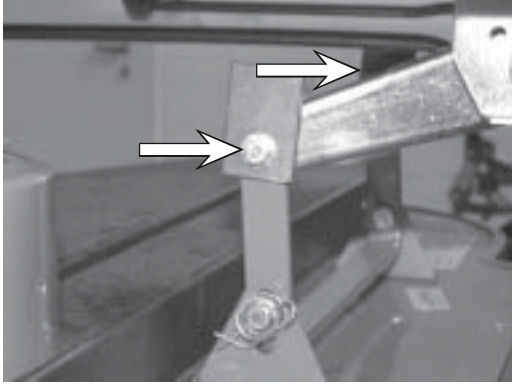

Spalte **A** = Anbaurahmen **ohne** Schnellkupplung,  
für fest angebautes Zubehör (z.B. Räumschild ts100)



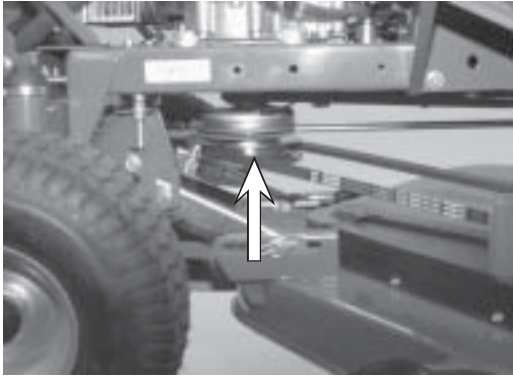

Spalte **B** = Anbaurahmen **mit** Schnellkupplung **ohne** Antrieb,  
für nicht angetriebene Geräte (z.B. Räumschild ts 125)

Spalte **C** = Anbaurahmen **mit** Schnellkupplung **mit** Antrieb,  
für angetriebene Geräte (z.B. Kehrmaschine tk520) und  
für nicht angetriebene Geräte

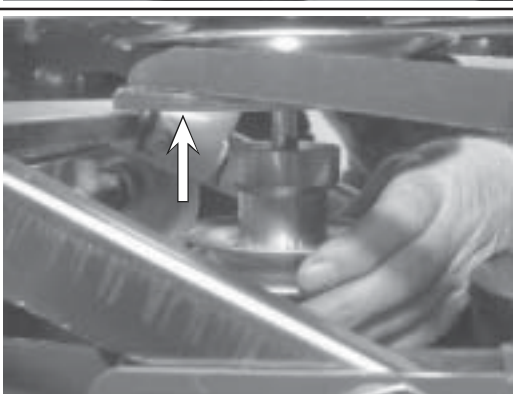

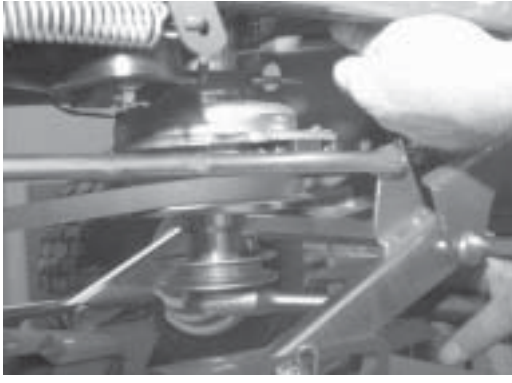

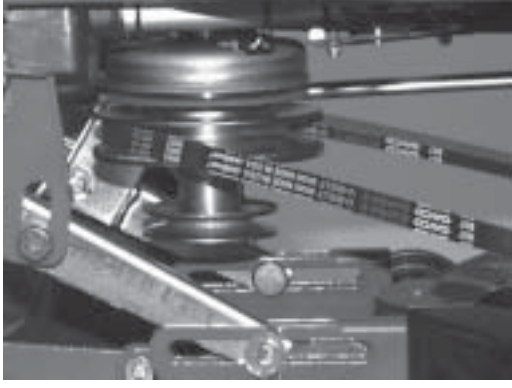
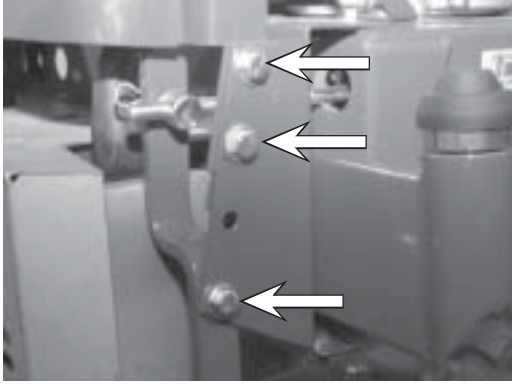
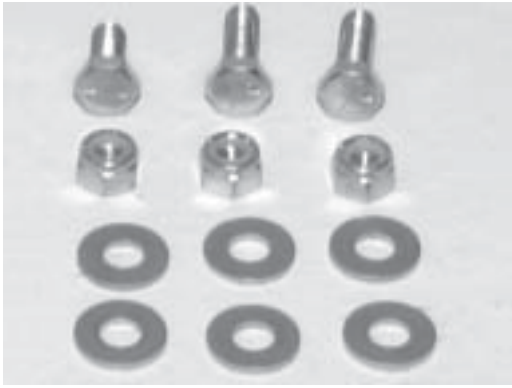
- 1.) Bei der Montage sind nur die Schritte durchzuführen, die in der ausgewählten Spalte mit einem Punkt ● gekennzeichnet sind. Markieren Sie die zutreffende Spalte mit einem Textmarker.
- 2.) Die vorgegebene **Reihenfolge der Montageanleitung unbedingt einhalten!**





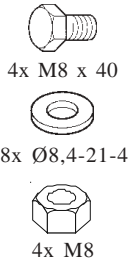
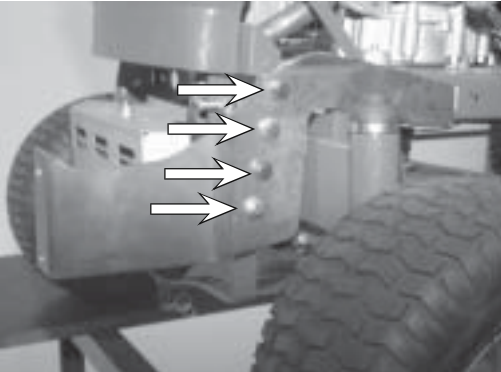
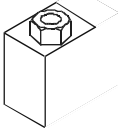
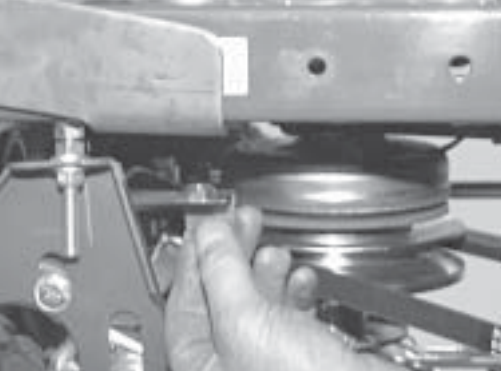
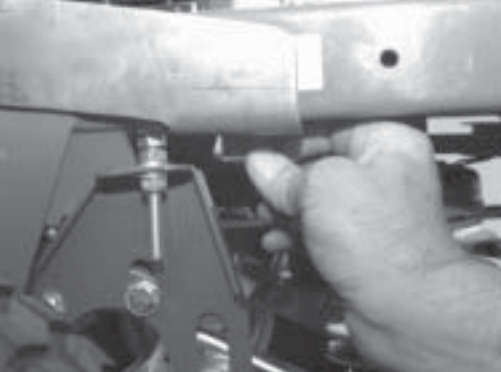
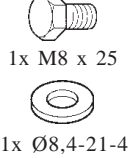

		A	B	C
		●	●	●
		●	●	●
		●	●	●
		●	●	●
 SW 17  1x M10 x 30  2x Ø11-34-3  1x M10		●	●	●



		A	B	C
		<p>Zollschraube und Scheibe der Keilriemenscheibe des Rasentraktors demontieren.</p>		●
		<p>Demontierte Teile.</p>		●
		<p>Demontiertes Teil <u>ohne</u> Wiederverwendung.</p>		●
		<p>Zollschraube in Bohrung der Keilriemenscheibe des Antriebssatzes einfügen.</p>		●
		<p>Keilriemenscheibe unter die Keilriemenscheibe des Rasentraktors positionieren.</p>		●

			A	B	C
		<p>Keilriemenscheibe mit Hilfe der Schraube montieren.</p> <p> <b>WICHTIG!</b> Anziehdrehmoment: 55-60Nm. Kontern der Keilriemenscheibe mit Hilfe eines Dorns zur Verhinderung des Mitdrehens der Antriebswelle.</p>			●
		<p>Korrekt montierte Keilriemenscheibe.</p>			●
		<p>Demontage des Trägers links. Schrauben, Scheiben und Muttern demontieren.</p>	●	●	●
		<p>Demontierte Teile. Teile ohne Wiederverwendung.</p>	●	●	●
		<p>Linken Anbaurahmen positionieren.</p>	●	●	●



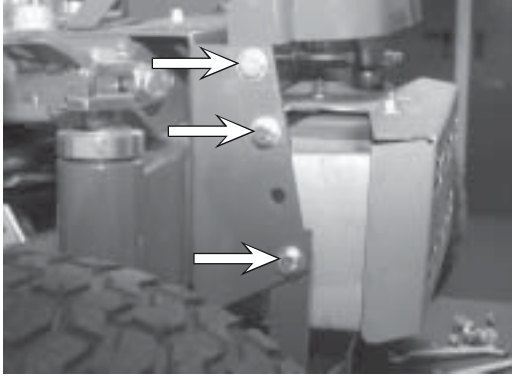

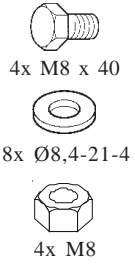
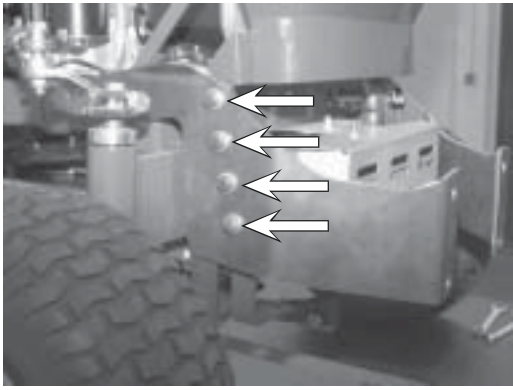
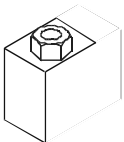
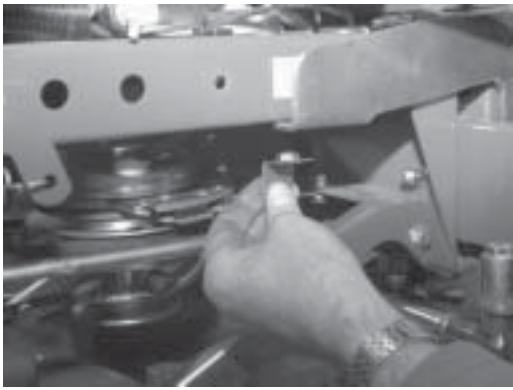
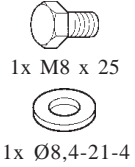
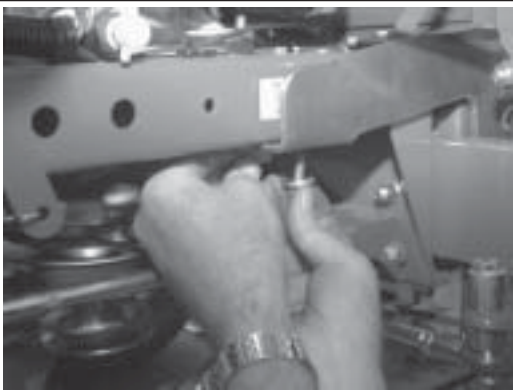

		Montage			
		A	B	C	
 <p>4x M8 x 40 8x Ø8,4-21-4 4x M8</p>		<p>Schrauben, Scheiben und Muttern lose Montieren.</p>	<p>●</p>	<p>●</p>	<p>●</p>
		<p>Montage des Anbaurahmens hinten mithilfe einer gegen Verdrehen gesicherten Mutter.</p>	<p>●</p>	<p>●</p>	<p>●</p>
		<p>Mutter positionieren.</p>	<p>●</p>	<p>●</p>	<p>●</p>
 <p>1x M8 x 25 1x Ø8,4-21-4</p>		<p>Schraube und Scheibe montieren.</p>	<p>●</p>	<p>●</p>	<p>●</p>
		<p>Teile für die Montage der Spannrolle am rechten Anbaurahmen bereitlegen.</p>			<p>●</p>

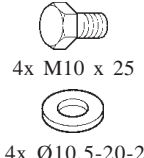
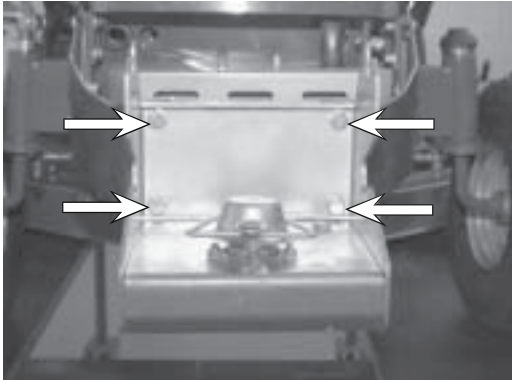
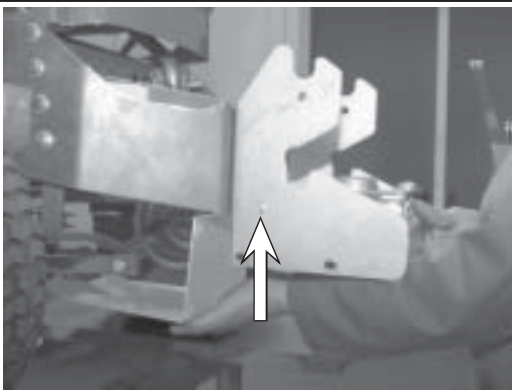
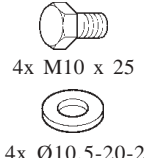
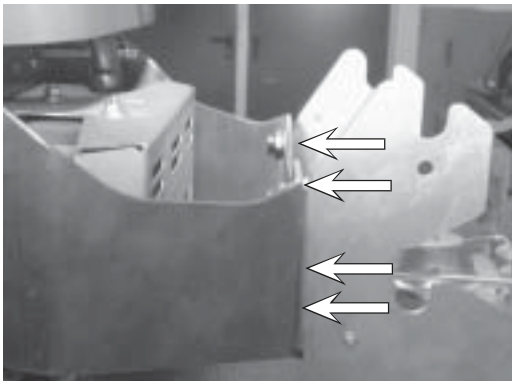

		A	B	C	
 1x M10 x 35  1x M10		Schraube und Mutter auf Träger, rechts montieren.			●
		Spannrolle auf Schraube schieben.			●
 1x M10		Mit Hilfe der Mutter die Spannrolle montieren.			●
		Korrekt montierte Spannrolle auf Träger, rechts.			●
		In Fahrtrichtung rechts Schrauben, Scheiben und Muttern demontieren.	●	●	●

		Montage					
		A	B	C			
		<p>Demontierte Teile. Teile ohne Wiederverwendung.</p>			●	●	●
		<p>Anbaurahmen, rechts positionieren.</p>			●	●	●
		<p>Schrauben, Scheiben und Muttern montieren.</p>			●	●	●
		<p>Montage des Anbaurahmens hinten mithilfe einer gegen Verdrehen gesicherten Mutter.</p>			●	●	●
		<p>Mutter positionieren und mit Schraube und Scheibe montieren.</p>			●	●	●

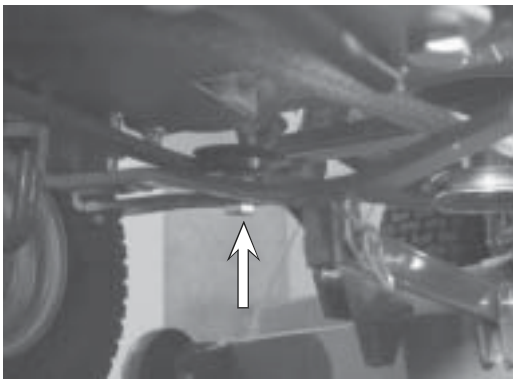
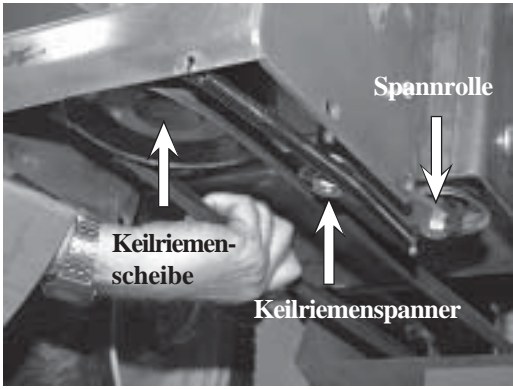
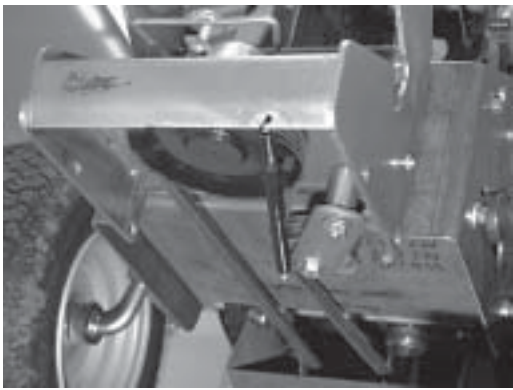
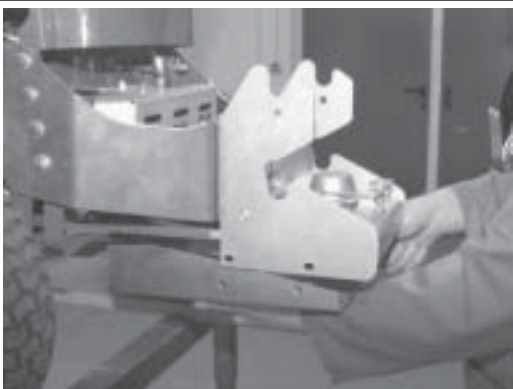

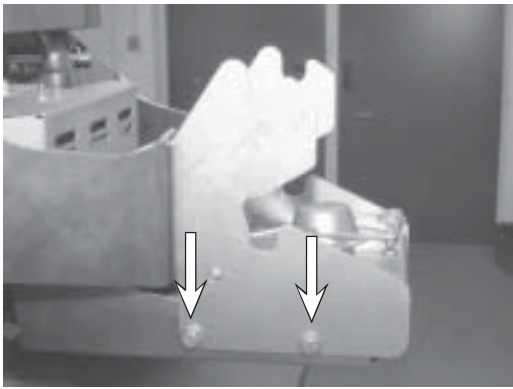
		A	B	C	
		<p>Schnellkupplung vor beide Träger positionieren.</p>		●	●
 <p>4x M10 x 25 4x Ø10,5-20-2</p>		<p>Schrauben mit Scheiben durch Bohrungen stecken.</p>		●	●
		<p>Ableitblech hinter der Schnellkupplung und dem Anbaurahmen positionieren.</p>		●	●
 <p>4x M10 x 25 4x Ø10,5-20-2</p>		<p>Schnellkupplung und Ableitblech mithilfe von Scheiben und Muttern montieren.</p> <div data-bbox="770 1429 842 1473" style="display: inline-block; vertical-align: middle;">  </div> <div data-bbox="863 1429 1321 1563" style="border: 1px solid black; padding: 5px; display: inline-block; vertical-align: middle;"> <p><b>WICHTIG!</b> Nach Montage der Schnellkupplung noch einmal alle Schrauben festziehen.</p> </div>		●	●
		<p>Keilriemen auf Keilriemenscheibe auflegen.</p>		●	●

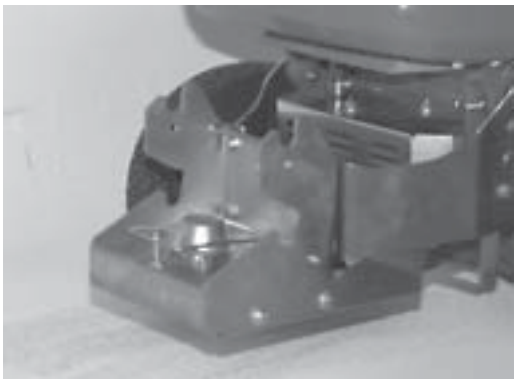
		A	B	C
			●	●
	 <p>Keilriemen von außen auf die Spannrolle auflegen.</p> <p>Keilriemenspanner gegen Federkraft auslenken und Keilriemen auf Keilriemenscheibe der Schnellkupplung auflegen. Keilriemen spannen.</p> <p><b>! VORSICHT! Quetschgefahr!</b></p>			●
	 <p>Motor starten und auf korrekten und gleichmäßigen Lauf des Keilriementriebs überprüfen.</p> <p><b>! WARNUNG! Verletzungsgefahr. Nicht in laufenden Keilriemen greifen!</b></p> <p>Motor abschalten und ggf. Ausrichtung der Schnellkupplung optimieren.</p>			●
	 <p>Keilriemenschutz unterhalb der Schnellkupplung positionieren.</p>			●
 4x M8 x 20  4x Ø8,4-21-4	 <p>Keilriemenschutz in Fahrtrichtung rechts und links mit je 2 Schrauben und Scheiben montieren.</p>			●

		A	B	C
	 <div data-bbox="770 152 842 219" style="display: inline-block; vertical-align: middle;"> </div> <div data-bbox="858 152 1321 327" style="border: 1px solid black; padding: 5px; display: inline-block; vertical-align: middle;"> <p>WARNUNG! Verletzungsgefahr. Bei Nichtgebrauch der Schnellkupplung muß der Schutzdeckel die Antriebsklaue abdecken und mit der Flachrundschaube befestigt sein.</p> </div>			●
		●	●	●

## 5 Inbetriebnahme

### 5.1 Grundlegende Sicherheitshinweise für den Normalbetrieb

Jede sicherheitsbedenkliche Arbeitsweise unterlassen!  
Vor Arbeitsbeginn sich an der Einsatzstelle mit der Arbeitsumgebung vertraut machen. Zur Arbeitsumgebung gehören z. B. die Hindernisse im Arbeits- und Verkehrsbereich, die Tragfähigkeit des Bodens und notwendige Absicherungen der Einsatzstelle zum öffentlichen Verkehrsbereich.

Maßnahmen treffen, damit die Maschine nur in sicherem und funktionsfähigem Zustand betrieben wird!

Maschine nur betreiben, wenn alle Schutzeinrichtungen und sicherheitsbedingte Einrichtungen z. B. lösbare Schutzeinrichtungen, Schalldämmungen, Absaugeinrichtungen, vorhanden und funktionsfähig sind!

Vor jedem Einsatz Maschine auf äußerlich erkennbare Schäden und Mängel prüfen! Egetretene Veränderungen (einschließlich der des Betriebsverhaltens) sofort der zuständigen Stelle/Person melden! Maschine ggfs. sofort stillsetzen und sichern!

Bei Funktionsstörungen Maschine sofort stillsetzen und sichern! Störungen umgehend beseitigen lassen! Maschinen nur vom Fahrerplatz aus starten!

Ein- und Ausschaltvorgänge, Kontrollanzeigen gemäß Gebrauchsanleitung beachten!

Vor Einschalten/Ingangsetzen der Maschine sicherstellen, daß niemand durch die anlaufende Maschine gefährdet werden kann!

Vor Fahrtantritt/Arbeitsbeginn prüfen, ob Bremsen, Lenkung, Signal- und Beleuchtungseinrichtungen funktionsfähig sind!

Vor dem Verfahren der Maschine stets die unfallsichere Unterbringung des Zubehörs kontrollieren!

Bei Befahren öffentlicher Straßen, Wege, Plätze die geltenden verkehrsrechtlichen Vorschriften beachten und ggfs. Maschine vorher in den verkehrsrechtlich zulässigen Zustand bringen!

Bei schlechter Sicht und Dunkelheit grundsätzlich für ausreichende Beleuchtung sorgen!

Stets ausreichenden Abstand zu Baugrubenrändern und Böschungen halten!

Jede Arbeitsweise unterlassen, die die Standsicherheit der Maschine beeinträchtigt!

Hänge nicht in Querrichtung befahren; Arbeitsausrüstung und Ladegut stets in Bodennähe führen, besonders bei Bergabfahrt!

Im Gefälle Fahrgeschwindigkeit stets den Gegebenheiten anpassen! Nie im, sondern immer vor dem Gefälle in die niedrigere Fahrstufe schalten!

Beim Verlassen der Maschine grundsätzlich die Maschine gegen unbeabsichtigtes Wegrollen und unbefugtes Benutzen sichern!

## 6 Wartung und Pflege

### 6.1 Grundlegende Sicherheitshinweise

In der Gebrauchsanleitung vorgeschriebene Einstell-, Wartungs- und Inspektionstätigkeiten und -termine einschließlich Angaben zum Austausch von Teilen/Teilausrüstungen einhalten! Diese Tätigkeiten darf nur Fachpersonal durchführen. Siehe Wartungsplan.

Bedienungspersonal vor Beginn der Durchführung von Sonder- und Instandhaltungsarbeiten informieren! Aufsichtsführenden benennen!

Bei allen Arbeiten, die den Betrieb, die Produktionsanpassung, die Umrüstung oder die Einstellung der Maschine und ihrer sicherheitsbedingten Einrichtungen sowie Inspektion, Wartung und Reparatur betreffen, Ein- und Ausschaltvorgänge gemäß der Gebrauchsanleitung und Hinweise für Instandhaltungsarbeiten beachten! Instandhaltungsbereich, soweit erforderlich, weiträumig absichern!

Ist die Maschine bei Wartungs- und Reparaturarbeiten komplett ausgeschaltet, muß sie gegen unerwartetes Wiedereinschalten gesichert werden:

-Schlüssel abziehen

-an Starteinrichtung Warnschild anbringen.

Wartungs- und Instandsetzungsarbeiten nur durchführen, wenn die Maschine auf ebenem und tragfähigem Untergrund abgestellt, gegen Wegrollen und Einknicken gesichert ist!

Einzelteile und größere Baugruppen sind beim Austausch sorgfältig an Hebezeugen zu befestigen und zu sichern, so daß hiervon keine Gefahr ausgehen kann. Nur geeignete und technisch einwandfreie Hebezeuge sowie Lastaufnahmemittel mit ausreichender Tragkraft verwenden! Nicht unter schwebenden Lasten aufhalten oder arbeiten!

Maschinenteile nicht als Aufstiegshilfen benutzen!

Alle Griffe und Tritte von Verschmutzung, Schnee und Eis halten!

Maschine, und hier insbesondere Anschlüsse und Verschraubungen, zu Beginn der Wartung/Reparatur von Öl, Kraftstoff oder Pflegemitteln reinigen! Keine aggressiven Reinigungsmittel verwenden! Faserfreie Putztücher benutzen!

Vor dem Reinigen der Maschine mit Wasser oder Hochdruckreiniger oder anderen Reinigungsmitteln alle Öffnungen abdecken/zukleben, in die aus Sicherheits- und/oder Funktionsgründen kein Wasser/Dampf/Reinigungsmittel eindringen darf. Besonders gefährdet sind Elektromotoren und andere spannungsführende Bauteile.

Nach dem Reinigen sind die Abdeckungen/Verklebungen vollständig zu entfernen!

Nach der Reinigung, alle Kraftstoff- und Öl-Leitungen auf Undichtigkeiten, gelockerte Verbindungen, Scheuerstellen und Beschädigungen untersuchen! Festgestellte Mängel sofort beheben!

Bei Wartungs- und Instandsetzungsarbeiten gelöste Schraubenverbindungen stets festziehen!

Ist die Demontage von Sicherheitseinrichtungen beim Rüsten, Warten und Reparieren erforderlich, hat unmittelbar nach Abschluß der Wartungs- und Reparaturarbeiten die Remontage und Überprüfung der Sicherheitseinrichtungen zu erfolgen.

Für sichere und umweltschonende Entsorgung von Betriebs- und Hilfsstoffen sowie Austauschteilen sorgen! Die elektrische Ausrüstung einer Maschine ist regelmäßig zu inspizieren/prüfen. Mängel, wie lose Verbindungen bzw. angeschmorte Kabel, müssen sofort beseitigt werden.

Bei Arbeiten an Hochspannungsbaugruppen nach dem Freischalten der Spannung das Versorgungskabel an Masse anschließen und die Bauteile z. B. Kondensatoren mit einem Erdungsstab kurzschließen!

Verbrennungsmotoren niemals in geschlossenen oder beengten Räumlichkeiten laufen lassen. Die Abgase enthalten giftiges Kohlenmonoxidgas.

Die für den jeweiligen Einsatzort geltenden Vorschriften befolgen!

Schweiß-, Brenn- und Schleifarbeiten an der Maschine nur durchführen, wenn dies ausdrücklich genehmigt ist. Z. B. kann Brand- und Explosionsgefahr bestehen! Vor dem Schweißen, Brennen und Schleifen Maschine und deren Umgebung von Staub und brennbaren Stoffen reinigen und für ausreichende Lüftung sorgen (Explosionsgefahr)!

Alle Leitungen, Schläuche und Verschraubungen regelmäßig auf Undichtigkeiten und äußerlich erkennbare Beschädigungen überprüfen! Beschädigungen umgehend beseitigen! Herausspritzendes Öl kann zu Verletzungen und Bränden führen.

Schallschutzeinrichtungen an der Maschine müssen während des Betriebes in Schutzstellung sein.

Vorgeschriebenen persönlichen Gehörschutz tragen!

Beim Umgang mit Ölen, Fetten und anderen chemischen Substanzen, die für das Produkt geltenden Sicherheitsvorschriften beachten!

Vorsicht beim Umgang mit heißen Betriebs- und Hilfsstoffen (Verbrennungs- bzw. Verbrühungsgefahr)!



**WICHTIG!** Achten Sie auf

- Kraftstoff- und Ölaustritt, ggf. beseitigen
- festen Sitz von Schrauben und Muttern, ggf. festziehen
- Leichtgängigkeit aller beweglichen Teile, ggf. schmieren

Das Gerät regelmäßig reinigen, insbesondere den Anbaurahmen im Auspuff- und Motorenbereich. Andernfalls besteht erhöhte Brandgefahr!

**7 Mögliche Störungen und ihre Beseitigung**

Störung	Ursache	Abhilfe
Keilriemenlauf nicht i.O.	Keilriemenscheibe nicht korrekt montiert	Zentrierung der Keilriemenscheibe prüfen; die Anlageflächen müssen sauber und gratfrei sein
Schleifgeräusche	Keilriemen läuft nicht über den Keilriemenspanner	Keilriemen und Keilriemenspanner entsprechend der Montageanleitung auflegen
Vorzeitiger Keilriemenverschleiß	Berührung der Keilriemenflanken und der Keilriemen-Spannrolle	Keilriemenspanner entsprechend der Anleitung neu ausrichten

## 8 Explosionszeichnungen und Ersatzzeillisten

### 8.1 Explosionszeichnung und Ersatzzeilliste Antriebssatz

**WICHTIG!**

Die Spalte „Bemerkung“ hilft Ihnen, Teile zu identifizieren.

Verwenden Sie ausschließlich Originalersatzteile vom Hersteller. Dadurch wird die sichere Funktion des Gerätes gewährleistet.



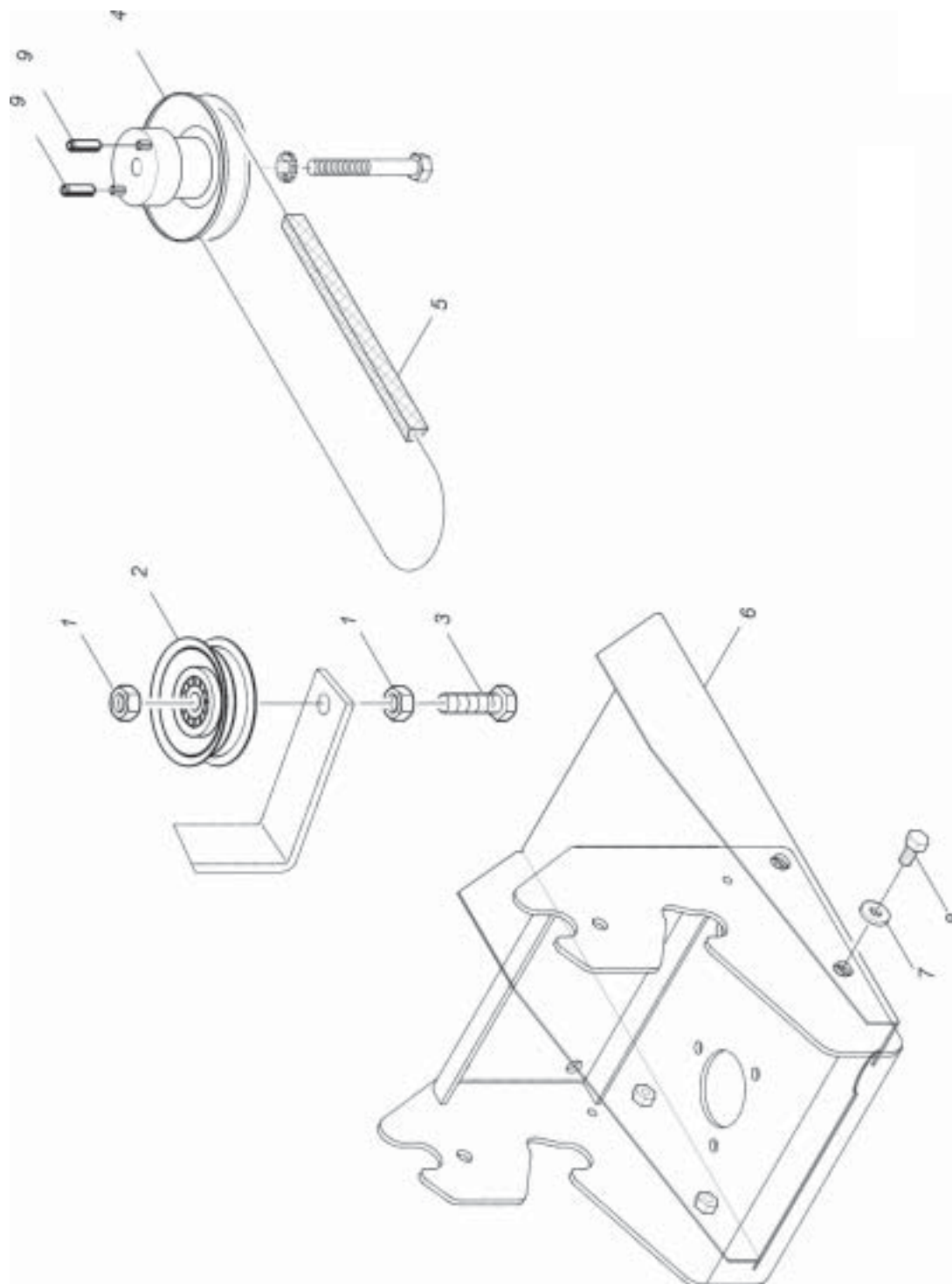

Positionsnummern in Klammern sind Verschleißteile.



**WICHTIG!**

Abbildung kann vom Original abweichen.







Pos.-Nr. Rep. Pos. Pos. Bilde-Nr.	Bestellnummer Référence Article number Nr. codice Bestillings-Nr.	Anzahl Qté. Quant. Q.tà Antall	Bezeichnung 	Désignation 	Description 	Descrizione 	Benevnelse 	Bemerkung
1	HR-010-006z	2	Sechskantmutter	écrou à six pans	Hexagon nut	Dado esagonale	Sekskantmutter	M 10
2	AZ-002-101	1	Spannrolle	Galet tendeur	Tensioning pulley	Rullo tenditore	Strammerull	
3	HO-020-116z	1	Sechskantschraube	Vis à six pans	Hexagon bolt	Vite esagonale	Sekskantskrue	M 10 x 35
4	AZ-001-429	1	Keilriemenscheibe	Poulie	V-belt pulley	Puleggia	Kileremskive	DW 80
(5)	HB-020-261	1	Spezial-Keilriemen	Courroie spéciale	Special V-belt	Cinghia speciale	Kilerem spesial	
6	AN-083-050TS	1	Schutzblech	Tôle de sécurité	Protecting sheet	Lamierino protezione	Deksel	
7	HW-050-007z	4	Scheibe	Rondelle	Washer	Rondella	Skive	Ø 8,4
8	HR-020-083z	4	Sechskantschraube	Vis à six pans	Hexagon bolt	Vite esagonale	Sekskantskrue	M 8 x 20
9	HX-010-232	2	Spannstift	Goupille de serrage	Spring pin	Spina elastica	Spennstift	

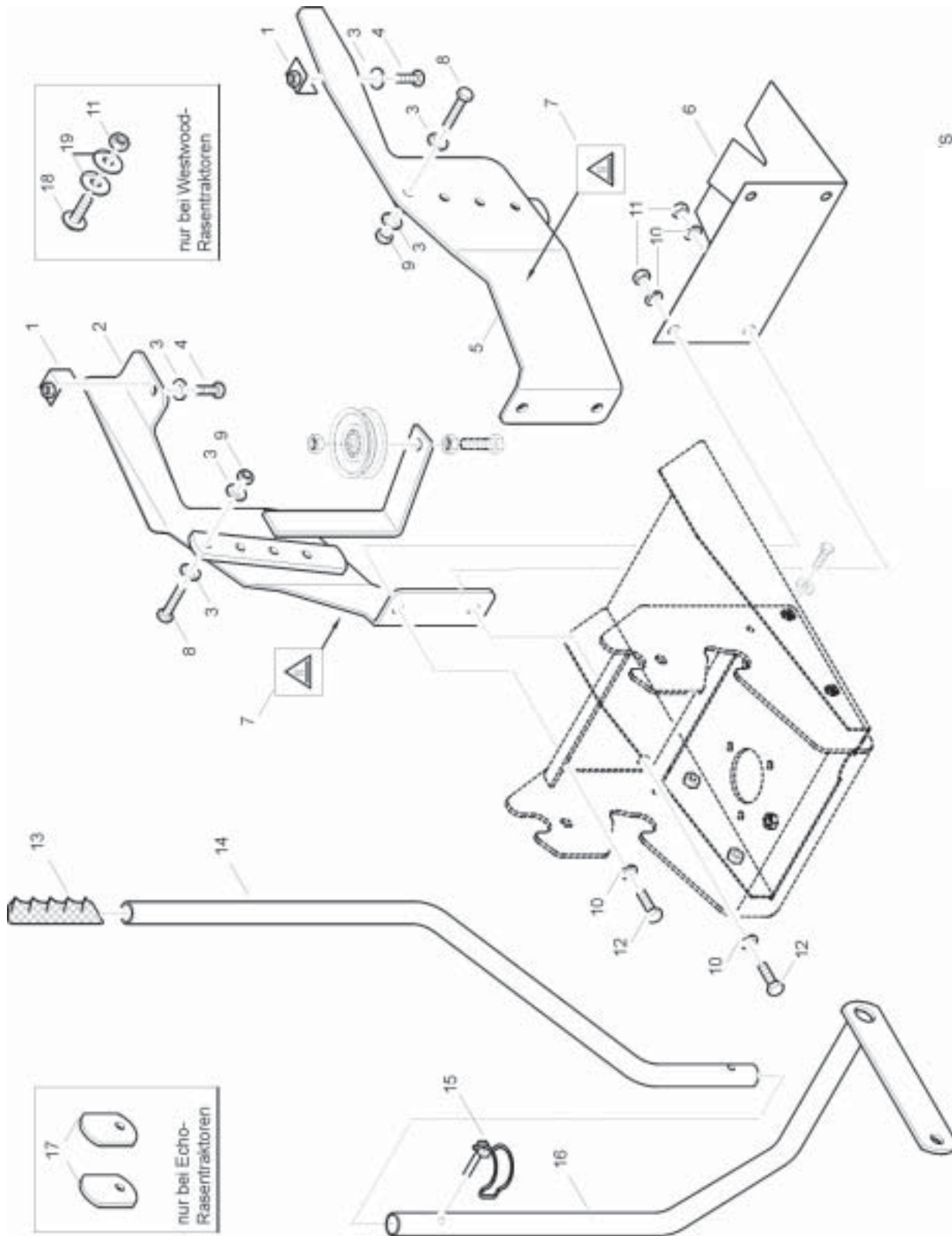

### 8.2 Explosionszeichnung und Ersatzteilliste Anbausatz





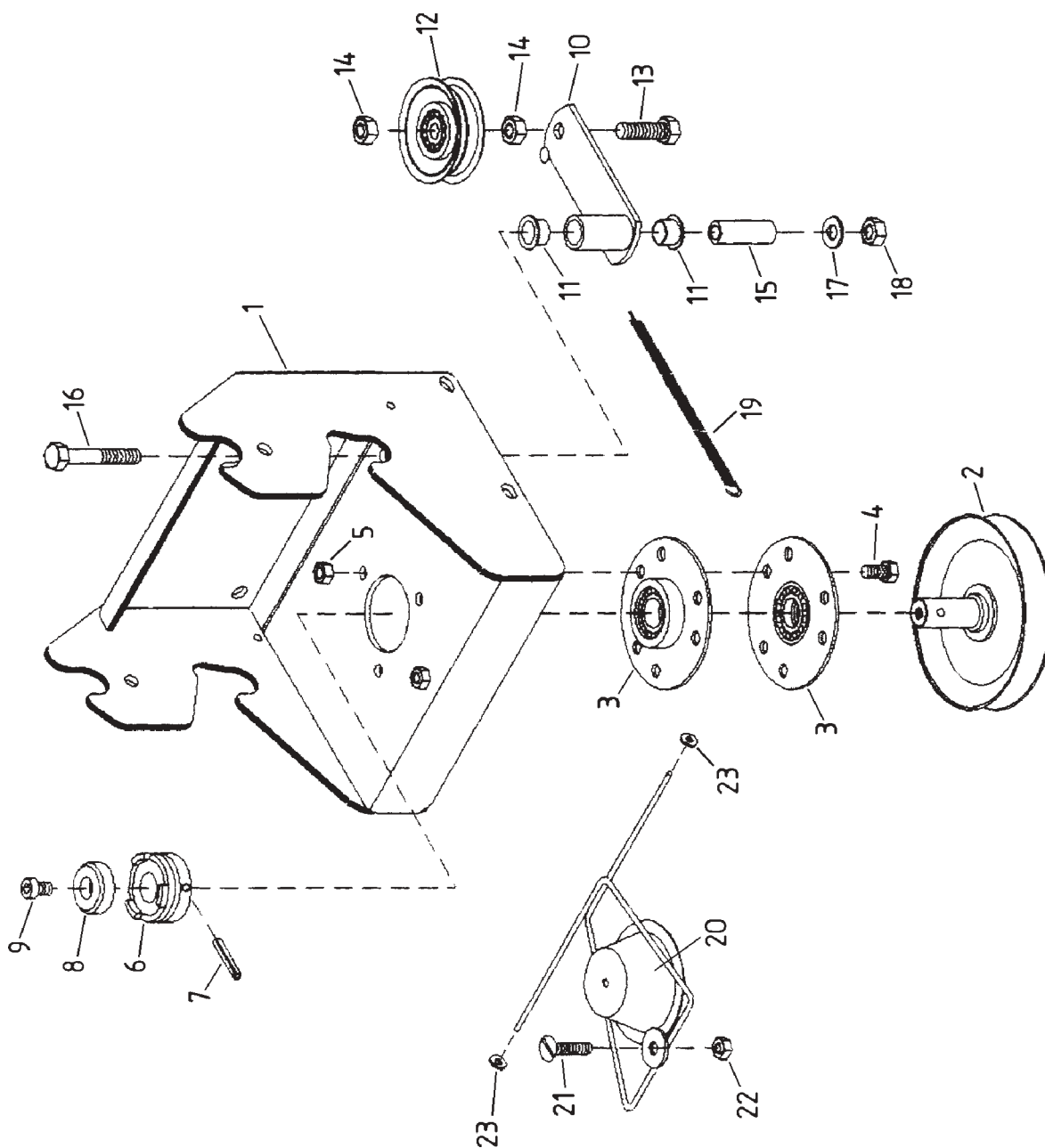

**WICHTIG!**  
Abbildung kann vom Original abweichen.

Pos.-Nr. Rep. Pos. Pos. Bilde-Nr.	Bestellnummer Référence Article number Nr. codice Bestillings-Nr.	Anzahl Qté. Quant. Q.tà Antall	Bezeichnung 	Désignation 	Description 	Descrizione 	Benevnelse 	Bemerkung
1AN-063-142z		2	Halterung	Support	Stud	Supporto	Holder	
2AN-083-141-9005		1	Träger, rechts	Support droite	Carrier right	Supporto dx destro (a)	Holder høyre	
3HW-050-007z		18	Scheibe	Rondelle	Washer	Rondella	Skive	Ø 8,4
4HR-020-084z		2	Sechskantschraube	Vis à six pans	Hexagon bolt	Vite esagonale	Sekskantskrue	M 8 x 25
5AN-083-142-9005		1	Träger, links	Support gauche	Carrier left	Supporto sx sinistro (a)	Holder venstre	
6DA-180-236z		1	Ableitblech	Tôle	Sheet steel	Lamierino	Deksel	
7KD-003-089		2	Folienkleber	Autocollant	Lable	Autoadesivo	Dekal	
8HO-020-087z		8	Sechskantschraube	Vis à six pans	Hexagon bolt	Vite esagonale	Sekskantskrue	M 8 x 40
9HR-010-005z		8	Sechskantmutter	écrou à six pans	Hexagon nut	Dado esagonale	Sekskantmutter	M 8
10HW-010-009z		8	Scheibe	Rondelle	Washer	Rondella	Skive	Ø 10,5
11HR-010-006z		5	Sechskantmutter	écrou à six pans	Hexagon nut	Dado esagonale	Sekskantmutter	M 10
12HO-020-114z		4	Sechskantschraube	Vis à six pans	Hexagon bolt	Vite esagonale	Sekskantskrue	M 10 x 25
13HJ-010-013		1	Griff	Poignée	Handle	Leva	Handtak	
14DN-090-037-9005		1	Rohr	Tuyau	Tube	Tube	Rør	
15AZ-008-008z		1	Rohr- Klappsplint	Goupille	Hinged pin	Spina sicurezza	Orepinne	Ø 6
16AN-083-140-9005		1	Hebel	Levier	Lever	Leva	Hendel	
17DB-230-032-9005		2	Lasche	Tirant	Tongue	Staffa	Feste	
18HP-056-155z		1	Flachrundschrabe	Vis à tête bombée	Cut head bolt	Vite testa tonda	Flatrundskrue	M 10 x 30
19HW-060-009z		2	Scheibe	Rondelle	Washer	Rondella	Skive	Ø 10,5

### 8.3 Explosionszeichnung und Ersatzteilliste Schnellkupplung



**WICHTIG!**  
Abbildung kann vom Original abweichen.

Pos.-Nr. Rep. Pos. Pos. Bilde-Nr.	Bestellnummer Référence Article number Nr. codice Bestillings-Nr.	Anzahl Qté. Quant. Q.tà Antall	Bezeichnung 	Désignation 	Description 	Descrizione 	Benevnelse 	Bemerkung
1	AN-083-144z	1	Kupplungskonsole	Embase de connection	Clutch-bracket	Mensola frizione	Clutchfeste	
2	AZ-001-376-9005	1	Keilriemenscheibe	Poulie	V-belt pulley	Puleggia	Kileremskive	
(3)	AA-140-103z	2	Flansch	Flasque	Flange	Flangia	Flens	
4	HO-020-083z	3	Sechskantschraube	Vis à six pans	Hexagon bolt	Vite esagonale	Sekskantskrue	M8x20
5	HR-010-005z	3	Sechskantmutter	écrou à six pans	Hexagon nut	Dado esagonale	Sekskantmutter	M8
(6)	DC-394-005e	1	Schaltklaue	Griffe	Shifting claw	Innesto di comando	Koblingsklo	
7	HX-010-081z	1	Spannstift	Goupille de serrage	Spring pin	Spina elastica	Spennstift	
8	DC-324-001z	1	Zentrierkern	Bague	Center ring	Anello	Ring	
9	HO-040-081z	1	Innensechskantschraube	Vis Inbus	Allan screw	Vite brugola	Innesekskantskrue	M8x12
10	AN-001-141z	1	Spanner	Tendeur	Tensioner	Tenditore	Strammer	
11	HJ-021-011	2	Bundbuchse	Coussinet	Collar bush	Bussola flangiata	Foring	
(12)	AZ-002-001	1	Spannrolle	Galet tendeur	Tensioning pulley	Rullo tenditore	Strammerull	
13	HO-020-116z	1	Sechskantschraube	Vis à six pans	Hexagon bolt	Vite esagonale	Sekskantskrue	M10x35
14	HR-010-006z	2	Sechskantmutter	écrou à six pans	Hexagon nut	Dado esagonale	Sekskantmutter	M10
15	DC-131-035z	1	Abstandshülse	Douille d'écartement	Spacer tube	Boccola distanziale	Avstandshylse	
16	HO-010-121z	1	Sechskantschraube	Vis à six pans	Hexagon bolt	Vite esagonale	Sekskantskrue	M10x60
17	HW-010-009z	1	Scheibe	Rondelle	Washer	Rondella	Skive	B10,5
18	HR-010-006z	1	Sechskantmutter	écrou à six pans	Hexagon nut	Dado esagonale	Sekskantmutter	M10
19	HI-010-019-9005	1	Zugfeder	Ressort de traction	Extension spring	Molla di trazione	Fjær	
20	AN-001-142z	1	Schutz	Protecteur	Protection	Protezione	Deksel	
21	HP-056-086z	1	Flachrundscheibe	Rondelle	Washer	Rondella	Skive	
22	HR-030-005z	1	Sicherungsmutter	écrou de sûreté	Locknut	Dado autobloccante	Låsemutter	M8
23	HU-060-002	2	Federscheibe	Rondelle de ressort	Spring washer	Rondella elastica	Sprenghylse	

# Herstellereklärung

entsprechend der EG-Richtlinie 89/392/EWG

Wir,

**Julius Tielbürger GmbH & Co. KG,  
Maschinenfabrik  
Postdamm 12,  
D-32351 Stemwede-Oppenwehe**

erklären in alleiniger Verantwortung, daß das Produkt

Anbaurahmen: AN-083-001TS  
mit Antriebssatz: AN-083-002TS

auf das sich diese Erklärung bezieht, den einschlägigen grundlegenden Sicherheits- und Gesundheitsanforderungen der EG-Richtlinie 89/392/EWG entspricht.

Zur sachgerechten Umsetzung der in den EG-Richtlinien genannten Sicherheits- und Gesundheitsanforderungen wurden folgende Normen und technische Spezifikationen herangezogen:

**EN 292 1-2, DIN EN ISO 9001.**

**Achtung:**

Wir weisen darauf hin, daß die Inbetriebnahme so lange untersagt ist, bis festgestellt wurde, daß die Maschine, in die dieses Produkt eingebaut wird, den Bestimmungen der ihr zugrundeliegenden Richtlinien entspricht.

Stemwede, 10.02.2006

Julius Tielbürger  
GmbH & Co. KG

