

agria

MotorGartenGeräte

Ersatzteilliste

Motore

Typ - Hirth 102

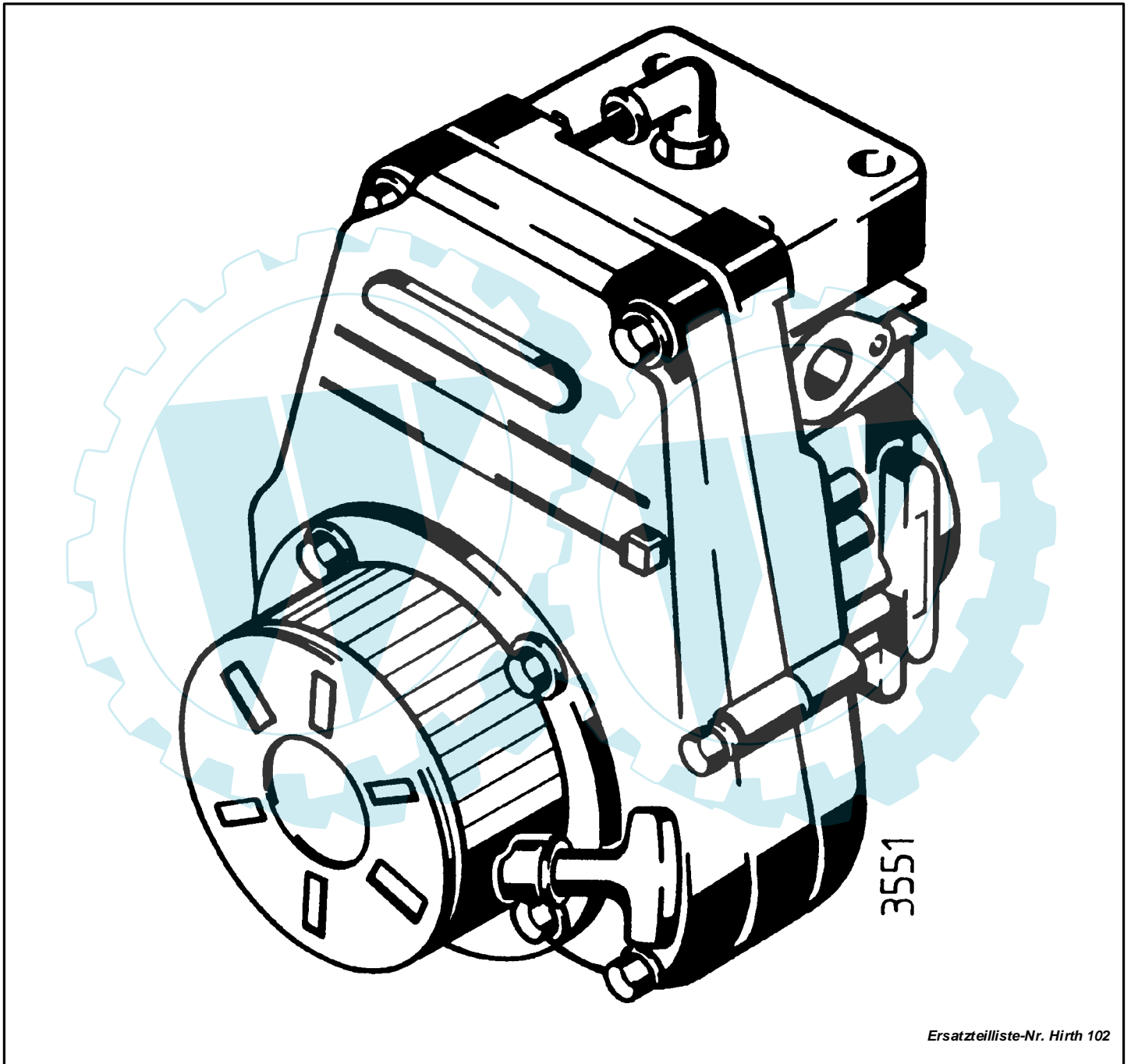

Ersatzteilliste-Nr. Hirth 102

10.02

*Für Service und
schnelle Ersatzteillieferung
sorgt Ihr **agria-Fachhändler**:*

Inhaltsverzeichnis

Hauptgruppe	Benennung	Seite	Tafel
Werkzeug, Aufkleber, Schmierstoffe, Lacke	Schmierstoffe, Korrosionsschutzmittel, Klebstoffe,		213700
Motor Einzelteile	Motor Hirth H 102		228100

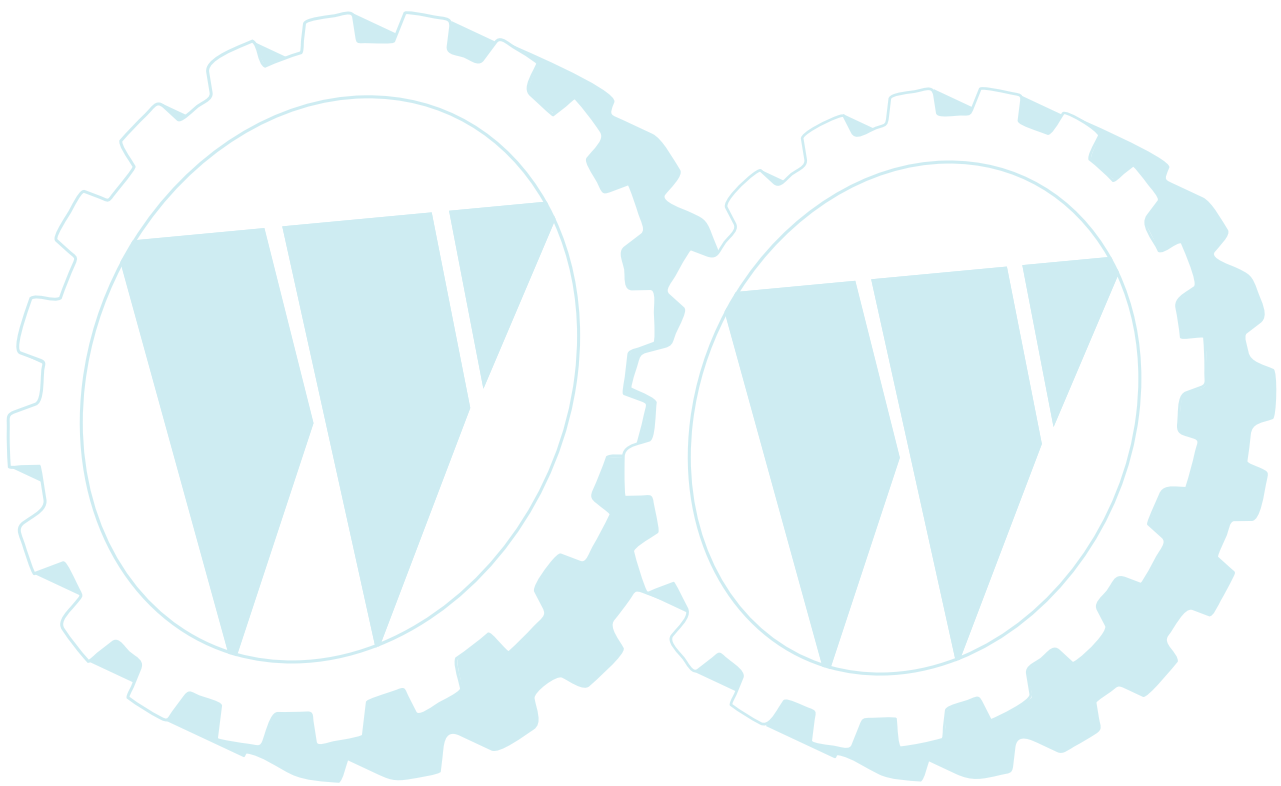

Tafel 2350 Empfehlungen, Symbolbeschreibung, Hinweise

Empfehlung: **Wartung und Instandsetzung**

- ⚠ Vor Reinigungs-, Wartungs- und Reparaturarbeiten Motor abstellen und je nach Motorenausführung Kerzenstecker bzw. Zündschlüssel oder Netzstecker ziehen.**

Eine **agria-Fachwerkstatt** hat geschulte Mechaniker, die eine fachgemäße Wartung und Instandsetzung durchführen. Größere Wartungsarbeiten und Instandsetzungen sollten Sie nur dann selbst vornehmen, wenn Sie über die entsprechenden Werkzeuge und Kenntnisse von Maschinen und Motoren verfügen. Nicht mit einem harten Gegenstand oder Metallwerkzeug gegen das Schwungrad klopfen, es könnte Risse bekommen und während des Betriebes zersplittern und Verletzungen oder Schäden verursachen. Zum Abziehen des Schwungrades nur geeignetes Werkzeug verwenden.

Hinweis für Klebstoffe:

Bei Verwendung von Klebstoff (Schraubensicherung LOCTITE) muß das Bolzengewinde und das Muttergewinde vor dem Auftragen von LOCTITE, sauber und fettfrei sein. Klebestellen mit LOCTITE 242 können mit Schraubenschlüssel gelöst werden.

Klebestellen mit LOCTITE 270 und 638 zum Lösen auf ca. 80°C anwärmen.

- ⚠ Beachten Sie auch die Packungsbeilage des Klebstoffes!**

Empfehlung: **Schmierstoffe und Korrosionsschutzmittel**

- Für Motor und Getriebe verwenden Sie die vorgeschriebenen Schmierstoffe (siehe Technische Angaben).
- Für "offene" Schmierstellen bzw. Nippelschmierstellen empfehlen wir **Bio-Schmieröl** bzw. **Bio-Schmierfett** zu verwenden (nach Angaben in der Betriebsanleitung).
- Für Konservierung von Maschinen und Geräten empfehlen wir **Bio-Korrosionsschutzöl** zu verwenden (jedoch nicht verwenden für lackierte Außenverkleidungen). Korrosionsschutzöl kann mit Pinsel oder Sprühgerät aufgetragen werden.

Bio-Schmiermittel und Bio-Korrosionsschutzmittel sind umweltschonend, weil sie biologisch schnell abbaubar sind.

Mit dem Einsatz von Bio-Schmiermittel und Bio-Korrosionsschutzöl handeln Sie ökologisch richtig, schützen die Umwelt, fördern die Gesunderhaltung von Menschen, Tieren und Pflanzen.

Ansprüche, gleich welcher Art, können aus der bildlichen Darstellung der Ersatzteilliste nicht geltend gemacht werden.

Schutzgebühr entsprechend der Preisliste

Bitte hier die Maschinen-Daten eintragen:

Maschinen-Art.-Nr.:

Ident-/Maschinen-Nr.:

Motor-Typ:















Motor-Nr.:

Kaufdatum:

Geben Sie diese Daten bei jeder Ersatzteilbestellung an, um Fehler bei der Lieferung zu vermeiden.

Nur Original agria-Ersatzteile verwenden!

Symbol-Beschreibung:

-  = Warnhinweise beachten
-  = wichtige Information
-  ... = Teil mit Dicht- bzw. Klebstoff (siehe Angaben) einbauen bzw. einkleben.
-  = Fläche vor dem Montieren mit Fett (siehe Angaben) einstreichen.
-  = Teil aus arbeitstechnischen Gründen einölen
-  Nm = Anzugswerte der Befestigungsschrauben.
-  = Einbaurichtung beachten!
-  = mit Spezialwerkzeug montiert.
-  = Sichtprüfung, Zustandstandsprüfung; Maße und Einstellwerte.
-  = Vor dem Demontieren ist das Markieren der Lage von Teilen zueinander erforderlich. Beim Zusammenbauen ist die Markierung zu beachten.
-  = Teil erst nach Prüfung wiederverwenden, falls notwendig auswechseln
-  = auf Ausführung achten
-  = bis Ident-Nr.; Maschinen-Nr.; Fahrgestell-Nr.; Motor-Nr.
-  = ab Ident-Nr.; Maschinen-Nr.; Fahrgestell-Nr.; Motor-Nr.
- ENL** = einzeln nicht lieferbar
- ED** = ersetzt durch:
- EDT** = ersetzt durch Teilesatz:
- M** = Meterware; anstelle Stückzahl, benötigte Mengenangabe siehe Bemerkung
- X** = Menge nach Bedarf

Tafel 213700 Schmierstoffe, Korrosionsschutzmittel, Klebstoff

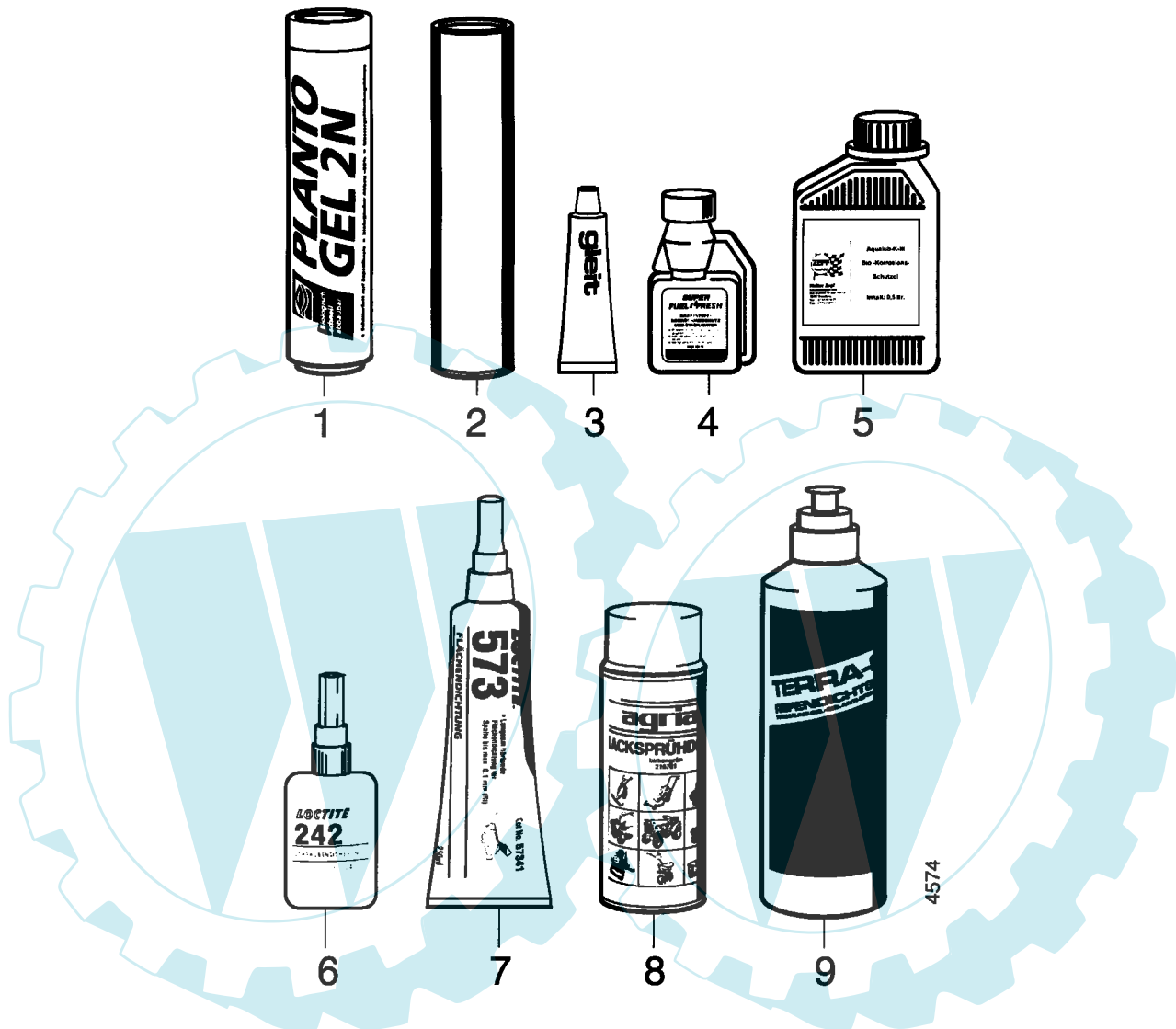

Pos	Teile-Nr.	Menge	Bezeichnung	Abmessung	Norm	Bemerkung
1	69035		Bio-Schmierfett Patrone	400 g		
2	60480		Spezialfett wasserresistent, Patrone	400 g		
3	67120		Gleitmopaste	50 g		
4	67350		Kraftstoffstabilisator Fuel fresh	125 ml		
5	69036		Bio-Korrosionsschutzöl	500 ml		
6	55994		Schraubensicherung	"Loctite 242;		
6a	55995		Sicherungsmittel stark	50ml "		
6b	55996		Sicherungsmittel hochfest	Loctite		
7	55997		Flächendichtung flüssig	Loctite		
8	18103		Lacksprühdose birkengrün	LOCTITE		
8a	71298		Lacksprühdose rot	400 ml		
8b	50968		Lacksprühdose schwarz	400 ml		
9	71313		Reifendichtgel Flasche	400 ml		
				1000 ml		

Tafel 228100 Motor Hirth H 102

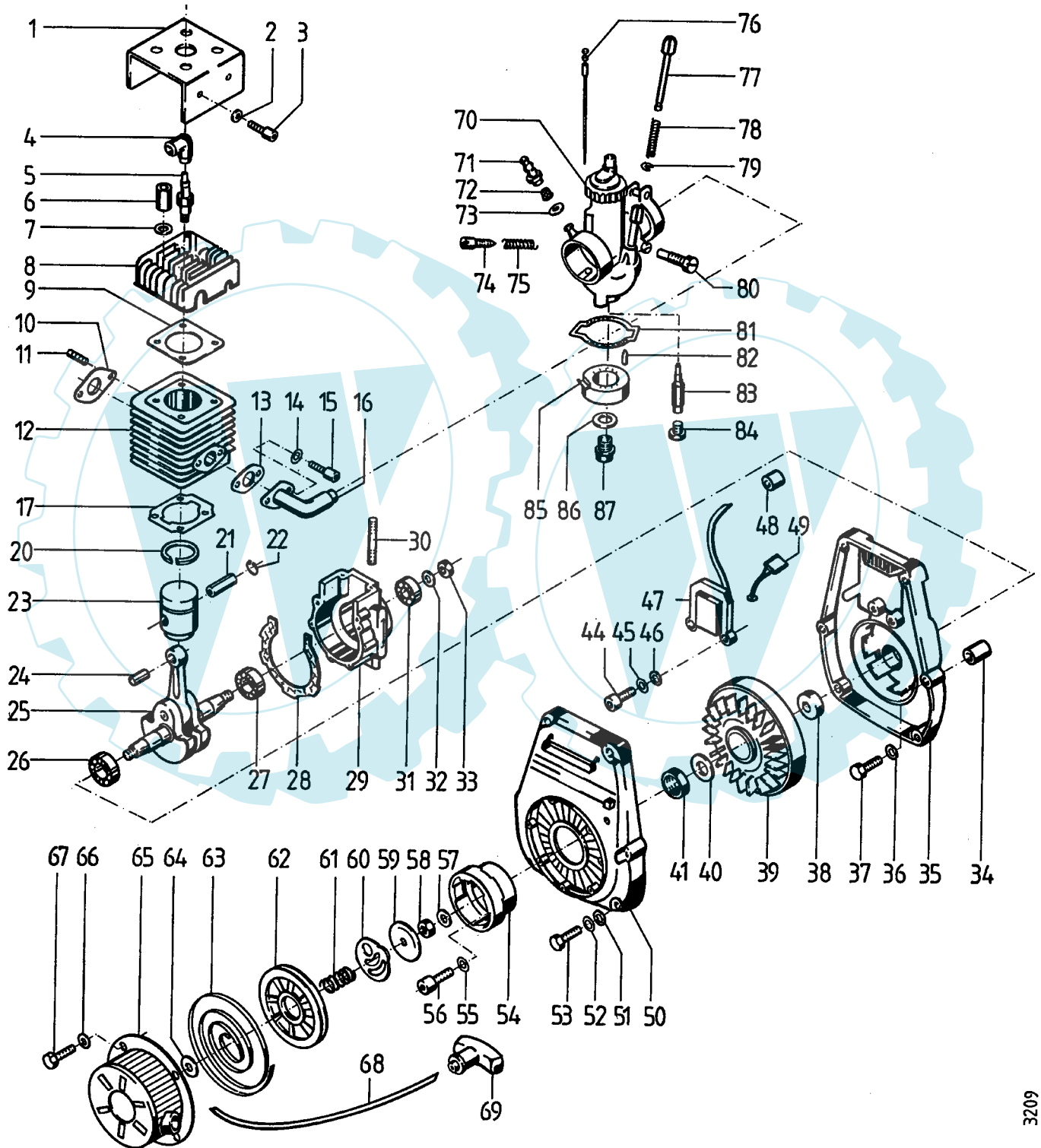

3209

Tafel 228100 Motor Hirth H 102

Pos.	Teile-Nr.	Menge	Bezeichnung	Abmessung	Norm	Bemerkung
1	71869	1	Luftleitblech			
2	49404	4	Zahnscheibe	A 4	DIN 6797	
3	49778	4	Zylinderschraube	M 4x 8		
4	56348	1	Zündkerzenstecker		ISO/SAE	
5	71899	1	Zündkerze	RL 86C		
6	08627	4	Zylinderkopfmutter	M 8x22		
7	49408	4	Zahnscheibe	A 8	DIN 6797	
8	71852	1	Zylinderkopf	H 102		
9	71670	1	Dichtung Zylinderkopf			
10	08509	1	Dichtung Auspuff			
11	00517	2	Stiftschraube	M 8x 28	DIN 835	
12	71377	1	Zylinder			
13	08508	1	Dichtung Vergaserstutzen			
14	49406	2	Zahnscheibe	A 6	DIN 6797	
15	00136	2	Sechskantschraube	M 6x 18	DIN 933	
16	72594	1	Vergaserstutzen	H 102		
17	71670	1	Dichtung Zylinderkopf			
20	71398	1	Kolbenringsatz	52,0		
21		1				
22		1				
23	71397	1	Kolben	Ø 52		inkl. 20-22
24	71853	1	Kolbenbolzenlager			
25	71855	1	Kurbelwelle	H 102		inkl. 24
26	02565	1	Kugellager	20x 47x14 6204	DIN 625	
27	02579	1	Kugellager	17x 47x14 6303	DIN 625	
28	71856	1	Dichtung Kurbelgehäuse			
29	71857	1				inkl. 27-30, 34-37
30	08614	4	Stiftschraube	M 8x132		
31	01917	1	Wellendichtring	B1 17x30x 7	DIN 3760	
32	01193	1	Federscheibe	B 12	DIN 137	
33	00610	1	Sechskantmutter	M12x1,5	DIN 934	
34	71859	2				Einzelteil von 29
35		1				
36	01190	5	Federscheibe	B 6	DIN 137	
37	00237	5	Innensechskantschraube	M 6x 45	DIN 912	
38	01975	1	Wellendichtring	B1 20x30x 7	DIN 3760	
39	71854	1	Lüfterrad	H 102		
40	01193	1	Federscheibe	B 12	DIN 137	
41	00610	1	Sechskantmutter	M12x1,5	DIN 934	
44	00223	2	Innensechskantschraube	M 6x 16	DIN 912	
45	34986	2	Schnorrzscheibe	VS 6		
46	00780	2	Scheibe	6,4x12,5x1,6		
47	71860	1	Zündspule			
48	48486	1	Rundsteckhülse mit Isolierung	4		
49	71861	1	Massekabel			
50	71621	1	Lüftergehäuse Plastik			
51	00780	6	Scheibe	6,4x12,5x1,6		
52	34986	6	Schnorrzscheibe	VS 6		
53	00156	6	Sechskantschraube	M 6x 35	DIN 933	
54	71862	1	Mitnehmer			
55	34986	3	Schnorrzscheibe	VS 6		
56	25324	3	Innensechskantschraube	M 6x 12	DIN 912	
57	01193	1	Federscheibe	B 12	DIN 137	
58	00610	1	Sechskantmutter	M12x1,5	DIN 934	
59	71863	1	Friktionsscheibe			
60	71865	1	Führungsscheibe			
61	71864	1	Druckfeder			
62	71866	1	Seilscheibe			
63	71676	1	Starterfeder			
64		1				
65	71867	1	Reversierstarter			inkl. 54-69
65a	71868	1	Startergehäuse			
66	49406	1	Zahnscheibe	A 6	DIN 6797	
67	00159	4	Sechskantschraube	M 5x 28	DIN 933	
68	53360	1	Zugseil			
69	53361	1	Handgriff			
70	52052	1	Vergaser	slh 1/19/388		inkl. 71-87
70a	02714	1	Deckelverschraubung Vergaser			
71	02831	1	Schlauchanschlüsse	5/M 8x0,75		
72	02855	1	Siebkörper			
73	00855	1	Dichtring Fiber	A 8 x12 x1	DIN 7603	

Tafel 228100 Motor Hirth H 102

Pos.	Teile-Nr.	Menge	Bezeichnung	Abmessung	Norm	Bemerkung
74	02811	1	Schraube			
75	02874	1	Tupferfeder			
76	02791	1	Düsenadel			
77	02807	1	Tupfer			
78	02873	1	Tupferfeder			
79	02808	1	Splint	0,8x 6	DIN 94	
80	30348	1	Leerlaufdüse	40		
81	02912	1	Dichtring			
82	02801	1	Schwimmernadel			
83	02788	1	Nadeldüse	1108		
84	30329	1	Hauptdüse	90		
85	02754	1	Ringschwimmer			
85a	02737	1	Schwimmergehäuse			
86	02905	1	Dichtring oben	15,2x20x1		
87	02823	1	Schraube			
	71378	1	Dichtungssatz			inkl. 9, 10, 13, 17, 28, 31, 38
	72525	1	Motor Benzin 2-Takt	H102	HIRTH	inkl. 1-13, 17-69

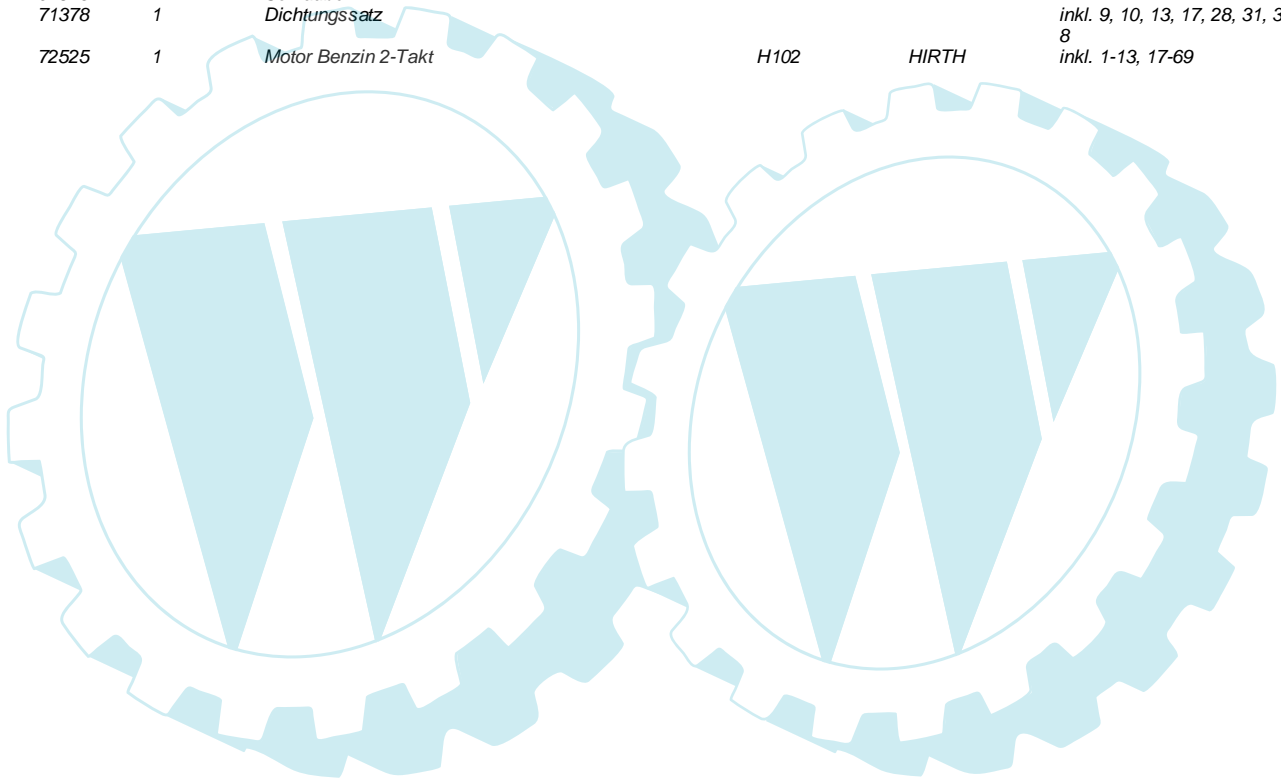

agria

MotorGartenGeräte

agria-Werke GmbH

Bittelbronner Straße 42

D-74219 Möckmühl

Telefon 0 62 98/39-0

Telefax 0 62 98/39-111

e-mail: info@agria.de

Internet: <http://www.agria.de>

