

Ersatzteilliste

agria®-Balkenmäher Hopper 5000

Compact
Comfort

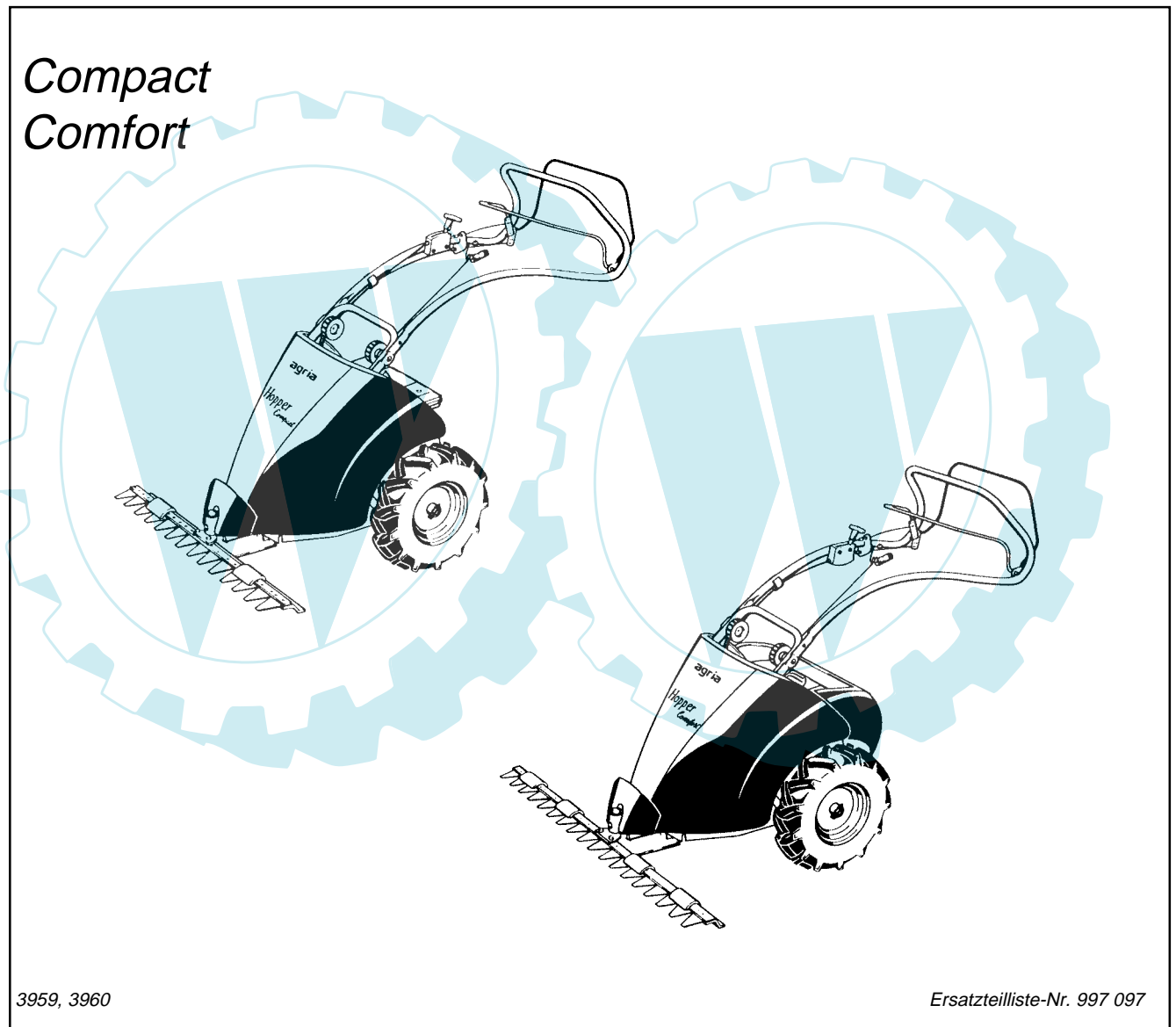

3959, 3960

Ersatzteilliste-Nr. 997 097

03.04

Für Service und schnelle Ersatzteillieferung
sorgt Ihr agria-Fachhändler.

agria-Fachhändler

Stichwortverzeichnis

Seite

Aufkleber	9
Empfohlene Schmierstoffe, Korrosionsschutzmittel, Klebstoffe, Lacke	8
Getriebe	4
Lenker	6
Motor	4
Mähbalken	7
Triebräder	4
Unterholm	4
Verkleidung	4
Werkzeug	9

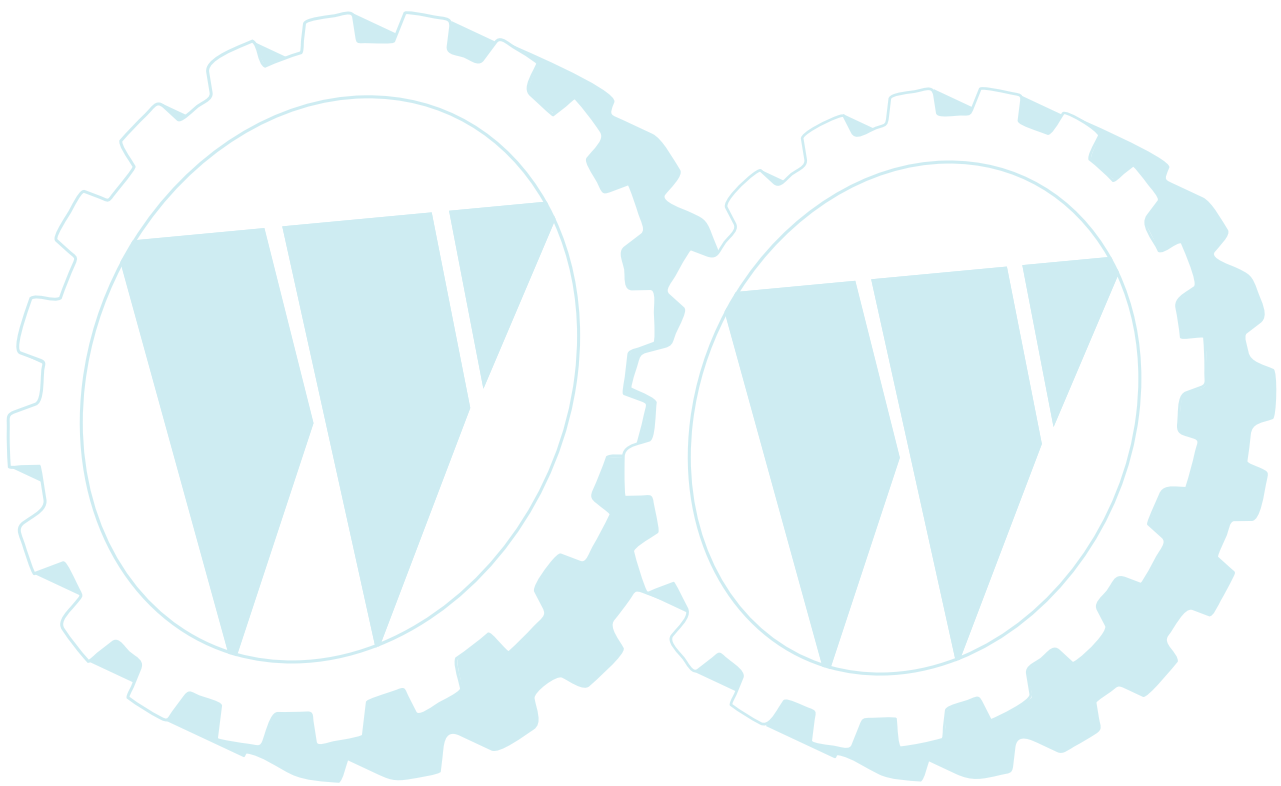

Tafel 2350 Empfehlungen, Symbol-Beschreibung, Hinweise

Blatt 1 von 1

Empfehlung: Wartung und Instandsetzung

! **Vor Reinigungs-, Wartungs- und Reparaturarbeiten Motor abstellen und je nach Motorenausführung Kerzenstecker bzw. Zündschlüssel oder Netzstecker ziehen.**

Eine **agria-Fachwerkstatt** hat geschulte Mechaniker, die eine fachgemäße Wartung und Instandsetzung durchführen. Größere Wartungsarbeiten und Instandsetzungen sollten Sie nur dann selbst vornehmen, wenn Sie über die entsprechenden Werkzeuge und Kenntnisse von Maschinen und Motoren verfügen. Nicht mit einem harten Gegenstand oder Metallwerkzeug gegen das Schwungrad klopfen, es könnte Risse bekommen und während des Betriebes zersplittern und Verletzungen oder Schäden verursachen. Zum Abziehen des Schwungrades nur geeignetes Werkzeug verwenden.

Hinweis für Klebstoffe:

Bei Verwendung von Klebstoff (Schraubensicherung LOCTITE) muß das Bolzengewinde und das Muttergewinde vor dem Auftragen von LOCTITE, sauber und fettfrei sein. Klebestellen mit LOCTITE 242 können mit Schraubenschlüssel gelöst werden. Klebestellen mit LOCTITE 270 und 638 zum Lösen auf ca. 80°C anwärmen.

! Beachten Sie auch die Packungsbeilage des Klebstoffes!

Empfehlung: Schmierstoffe und Korrosionsschutzmittel

- Für Motor und Getriebe verwenden Sie die vorgeschriebenen Schmierstoffe (siehe Technische Angaben).
- Für "offene" Schmierstellen bzw. Nippelschmierstellen empfehlen wir **Bio-Schmieröl** bzw. **Bio-Schmierfett** zu verwenden (nach Angaben in der Betriebsanleitung).
- Für Konservierung von Maschinen und Geräten empfehlen wir **Bio-Korrosionsschutzöl** zu verwenden (jedoch nicht verwenden für lackierte Außenverkleidungen). Korrosionsschutzöl kann mit Pinsel oder Sprühgerät aufgetragen werden.

Bio-Schmiermittel und Bio-Korrosionsschutzmittel sind umwelt-schonend, weil sie biologisch schnell abbaubar sind. Mit dem Einsatz von Bio-Schmiermittel und Bio-Korrosionsschutzöl handeln Sie ökologisch richtig, schützen die Umwelt, fördern die Gesunderhaltung von Menschen, Tieren und Pflanzen.

Ansprüche, gleich welcher Art, können aus der bildlichen Darstellung der Ersatzteilliste nicht geltend gemacht werden.

Schutzgebühr entsprechend der Preisliste

Bitte hier die Maschinen-Daten eintragen:

Maschinen-Art.-Nr.:

Ident-/Maschinen-Nr.:









Motor-Typ:

Motor-Nr.:

Kaufdatum:

Geben Sie diese Daten bei jeder Ersatzteilbestellung an, um Fehler bei der Lieferung zu vermeiden.

Nur Original agria-Ersatzteile verwenden!**Symbol-Beschreibung:**

- !** = Warnhinweise beachten
- i** = wichtige Information
-  ... = Teil mit Dicht- bzw. Klebemittel (siehe Angaben) einbauen bzw. einkleben.
-  = Fläche vor dem Montieren mit Fett (siehe Angaben) einstreichen.
-  = Teil aus arbeitstechnischen Gründen einölen
-  ..Nm = Anzugswerte der Befestigungsschrauben.
-  = Einbaurichtung beachten!
-  = mit Spezialwerkzeug montiert.
-  = Sichtprüfung, Zustandstandsprüfung; Maße und Einstellwerte.
-  = Vor dem Demontieren ist das Markieren der Lage von Teilen zueinander erforderlich. Beim Zusammenbauen ist die Markierung zu beachten.
-  = Teil erst nach Prüfung wiederverwenden, falls notwendig auswechseln
- !** = auf Ausführung achten
- <.....** = bis Ident-Nr.; Maschinen-Nr.; Fahrgestell-Nr.; Motor-Nr.
- >.....** = ab Ident-Nr.; Maschinen-Nr.; Fahrgestell-Nr.; Motor-Nr.
- ENL** = einzeln nicht lieferbar
- ED** = ersetzt durch:
- EDT** = ersetzt durch Teilesatz:
- M** = Meterware; anstelle Stückzahl, benötigte Mengenangabe siehe Bemerkung
- X** = Menge nach Bedarf

Tafel 2429 Getriebe, Motor, Verkleidungen, Triebräder

Blatt 1 von 2

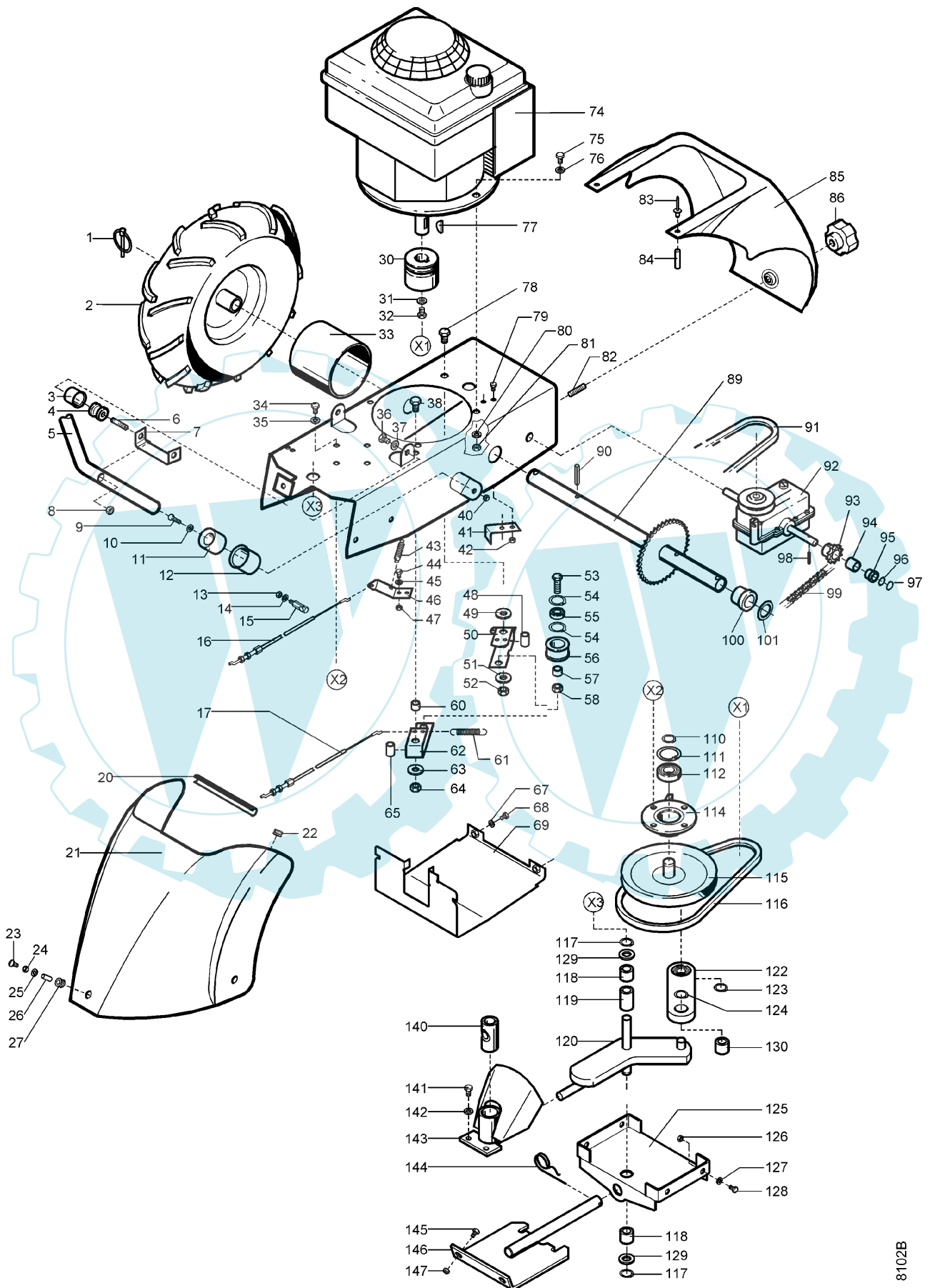

8102B

Ersatzteilliste **agria-Balkenmäher Hopper 5000****agria**

997 097

Tafel 2429 Getriebe, Motor, Verkleidungen, Triebräder

Blatt 2 von 2

Pos.	Teil-Nr.	Benennung	Stück	Bemerkung	Pos.	Teil-Nr.	Benennung	Stück	Bemerkung
1	493 00	Klappstecker 7,5 x 42	2		58	281 10	Sicherungsmutter M 10	2	
2	724 67	Triebrad links, 3.50-6 AS	1	inkl. 3b-3d	60	200 94	Distanzrohr	1	
a	724 68	Triebrad rechts, 3.50-6 AS	1	inkl. 3b-3d	61	754 43	Zugfeder	1	
b	724 69	Scheibenrad 2.50-6	2		62	754 09	Spannrollenbügel	1	
c	512 85	Reifen 3.50-6 AS, 2 PR	2		63	514 10	Scheibe 10,4 x 28 x 3	1	
d	512 86	Schlauch 3.50-6	2		64	281 10	Sicherungsmutter M 10	1	
3	758 34	Schutztopf 34 x 26,5	2		65	753 57	Distanzrohr	1	
4	225 39	Metallgummipuffer	2		67	494 06	Zahnscheibe A 6	2	
5	753 64	Unterholm	1		68	001 08	Sechskantschraube M 6 x 12	2	
6	005 12	Stiftschraube M 8 x 35	2	270	69	753 78	Abdeckblech	1	
7	754 11	Haubenträgbügel links	1	<50000569	74	732 08	Motor Classic 35	1	Ausf. Compact
a	754 12	Haubenträgbügel rechts	1	<50000569	a	732 10	Motor Quantum XM 45	1	Ausf. Comfort
b	754 42	Haubenträger	2	>50000570	b	686 34	Zündkerze RJ19LM	1	
8	281 08	Sicherungsmutter M 8	2		c	672 44	Luftfilter-Einsatz	1	f. Quantum XM45
9	001 26	Sechskantschraube M 6 x 20	2		75	001 51	Sechskantschraube M 8 x 30	3	
10	007 80	Scheibe 6,4 x 12,5 x 1,6	2		76	011 91	Federscheibe B 8	3	
11	561 80	Gummitasse	2		77	538 23	Scheibenfeder 5/32 x 5/8	1	
12	627 15	Schutztopf	2		78	000 32	Sechskantschraube M 10 x 70	1	
13	281 06	Sicherungsmutter M 6	1		79	001 12	Sechskantschraube M 6 x 16	2	
14	007 80	Scheibe 6,4 x 12,5 x 1,6	1		80	494 08	Zahnscheibe A 8	1	
15	754 21	Sechskantstützschraube M6x12x40	1	< 50000527	81	005 95	Sechskantmutter M 8	1	
a	754 38	Sechskantstützschraube M6x12x20,5	1	> 50000528	82	005 05	Stiftschraube M 8 x 18	2	270
16	736 46	Bowdenzug Fahrtrieb 1,5x1330/300	1		83	731 61	Blindniete A 5 x 25	2	
17	736 46	Bowdenzug Mähtrieb 1,5x1330/300	1		84	754 19	Rohr	2	
20	9503 08	Kantenschutz ca. 820 mm	M		85	753 58	Motorverkleidung kpl.	1	Ausf. Comfort inkl. 83, 84
21	753 55	Mähwerkhaube	1	<50000569 EDT 7b,21a	86	536 84	Griffmutter M 8	1	
a	752 55	Mähwerkhaube kpl.	1	>50000570 inkl. 20,22,26,27	89	756 62	Radwelle mit Ritzel Z 39	1	
22	736 66	Durchführhülse 7,5/12/20x10	2		90	165 33	Spannstift 6 x 40	3	
23	003 44	Linsenschraube M 6 x 20	3		91	753 75	Keilriemen Fahrtrieb 8 x 425	1	
25	736 44	Scheibe 6,4 x 18 x 1,1	3		92	758 30	Schneckengetriebe kpl.	1	
26	759 02	Distanzring 8,5x14x11	3		93	758 31	Kettenritzel Z = 10	1	
27	759 13	Durchführhülse 14/20/28x11	3		94	736 53	Lagerbuchse 12/14	2	
30	753 76	Keilriemenscheibe, Kurbelwelle	1		95	736 54	Lagerbuchse 14/16	2	
31	514 10	Scheibe 10,4 x 28 x 3	1		96	213 82	Scheibe 12 x 18 x 1	2	
32	518 24	Sechskantzollschr. 3/8-24 UNF x25	1		97	013 47	Sicherungsring 12a x 1,5	2	
33	753 56	Wickelschutz	2		98	015 98	Spannstift 5 x 24	1	
34	001 09	Sechskantschraube M 8 x 20	4		99	736 32	Rollenkette 3/ x 7/ 32; 46 Rollen	1	inkl. 99a
35	494 08	Zahnscheibe A 8	4		a	020 33	Steckglied 1 E 3/8 x 7/32	2	
36	001 50	Sechskantschraube M 8 x 12	2		100	736 34	Lagerbuchse, Bund 25/32 x 16	1	
37	494 08	Zahnscheibe A 8	2		101	760 00	Scheibe 25 x 36 x 1	2	
38	000 24	Sechskantschraube M 10 x 60	1		110	013 30	Sicherungsring 20a x 1,2	1	
40	281 06	Sicherungsmutter M 6	2		111	013 80	Sicherungsring 40i x 1,75	1	
41	754 36	Winkel	1		112	164 41	Kugellager 6004 2 RS, 20 x 42 x 12	2	
42	281 06	Sicherungsmutter M 6	2		114	753 93	Lagerflansch mit Widerlager	1	< 50000527
43	754 43	Zugfeder	1		a	754 74	Lagerflansch	1	> 50000528
44	001 49	Sechskantschraube M 5 x 16	2	<50000527	115	753 86	Keilriemenscheibe	1	
45	007 79	Scheibe 5,3 x 10 x 1	2	<50000527	116	753 77	Keilriemen Mähtrieb TX/X10x737LP1	1	
46	754 45	Spannhebel	1	<50000527	117	013 48	Sicherungsring 16a x 1,5	2	
47	281 05	Sicherungsmutter M 5	2	<50000527	a	007 87	Scheibe 13 x 30 x 3	2	>
48	753 57	Distanzrohr	1		118	736 35	Lagerbuchse, Bund 16/22 x 20	2	<
49	514 10	Scheibe 10,4 x 28 x 3	1		a	736 63	Lagerbuchse 16/18 x 15	2	>
50	754 09	Spannrollenbügel	1	<50000527	119	756 53	Führungsrohr	1	<
a	754 40	Spannrollenbügel	1	>50000528	120	758 82	Winkelschwinge	1	
51	514 10	Scheibe 10,4 x 28 x 3	1		122	758 84	Schubstange kpl. mit Lager	1	
52	281 10	Sicherungsmutter M 10	1		a	736 63	Lagerbuchse 16/18 x 15	1	Einzelteil von 122
53	001 16	Sechskantschraube M 10 x 35	2		123	013 25	Sicherungsring 15a x 1	1	
54	013 71	Sicherungsring 30 i x 1,2	4		124	013 26	Sicherungsring 16a x 1	1	
55	187 93	Kugellager 6200 2 RS, 10 x 30 x 9	2		125	758 75	Balkenaufnahme	1	
56	672 67	Keilriemenrolle	2		126	281 08	Sicherungsmutter M 8	4	
57	200 94	Distanzrohr 10,5 x 18 x 10	2		127	007 82	Scheibe 8,4 x 17 x 1,6	4	
					128	001 09	Sechskantschraube M 8 x 20	4	
					140	754 07	Mitnehmerstein	1	
					143	753 66	Messermithnehmer	1	
					142	173 74	Schraubensicherung VS 8	2	
					141	001 50	Sechskantschraube M 8 x 12	2	
					144	207 90	Federstecker 4 x 64	1	
					145	001 09	Sechskantschraube M 8 x 20	2	
					146	753 99	Balkentragezapfen	1	
					147	281 08	Sicherungsmutter M 8	2	

EDT = ersetzt durch Teilesatz

M = Meterware

① = Ausf. Compact

② = Ausf. Comfort

242 = mit Loctite 242 einkleben

270 = mit Loctite 270 einkleben

= Lagerstelle vor dem Montieren mit Hochtemperaturpaste LM 508 ASC einstreichen

Tafel 2430 Lenker

Blatt 1 von 1

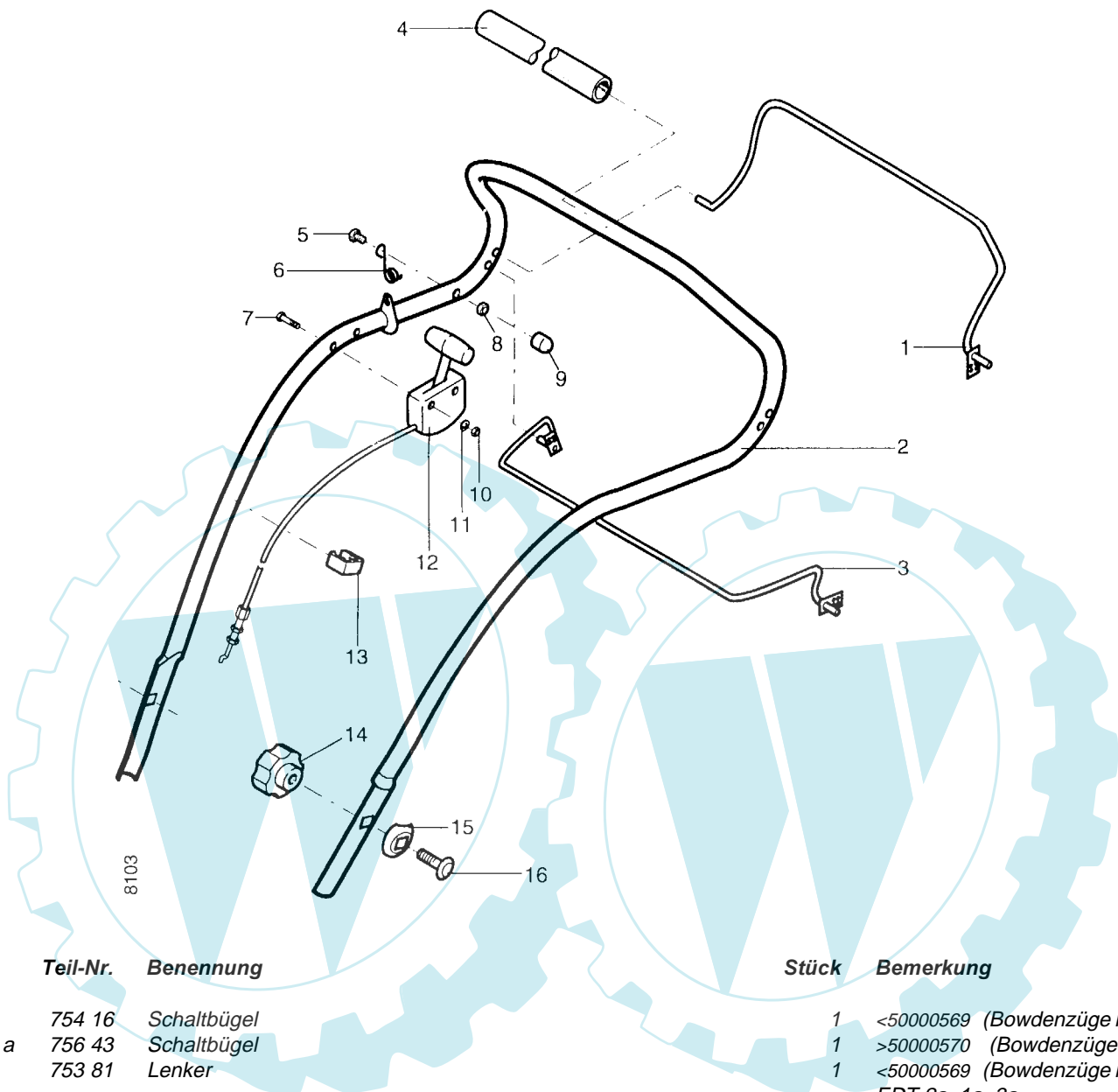

Pos.	Teil-Nr.	Benennung	Stück	Bemerkung
1	754 16	Schaltbügel	1	<50000569 (Bowdenzüge rechts)
a	756 43	Schaltbügel	1	>50000570 (Bowdenzüge links)
2	753 81	Lenker	1	<50000569 (Bowdenzüge rechts)
a	756 45	Lenker	1	EDT 2a, 1a, 3a >50000570 (Bowdenzüge links)
3	754 15	Schaltbügel	1	<50000569 (Bowdenzüge rechts)
a	756 44	Schaltbügel	1	>50000570 (Bowdenzüge links)
4	754 14	Griffschlauch	1	
5	007 52	Flachrundschraube M 8 x 35	1	
6	754 08	Formfeder, Startseilhalter	1	
7	456 49	Sechskantschraube M 5 x 55	2	
8	281 08	Sicherungsmutter M 8	1	
9	552 08	Mutterkappe	1	
10	281 05	Sicherungsmutter M 5	2	
11	199 68	Scheibe 6,3 x 13,5 x 0,5	2	
12	753 61	Drehzahlregulierhebel mit Bowdenzug	1	Ausf. Compact
a	722 28	Drehzahlregulierhebel mit Bowdenzug	1	Ausf. Comfort
13	196 09	Bowdenzughalter	1	
14	731 70	Griffmutter M 8	2	
15	197 82	Anlagescheibe	2	
16	007 44	Flachrundschraube M 8 x 50	2	

Ersatzteilliste agria-Balkenmäher Hopper 5000

agria

997 097

Tafel 2431 Z - Mähbalken 0,71 m; 0,91 m
 Blatt 1 von 1 **Schwingenmähwerk**

für agria Typ 5000 -Hopper

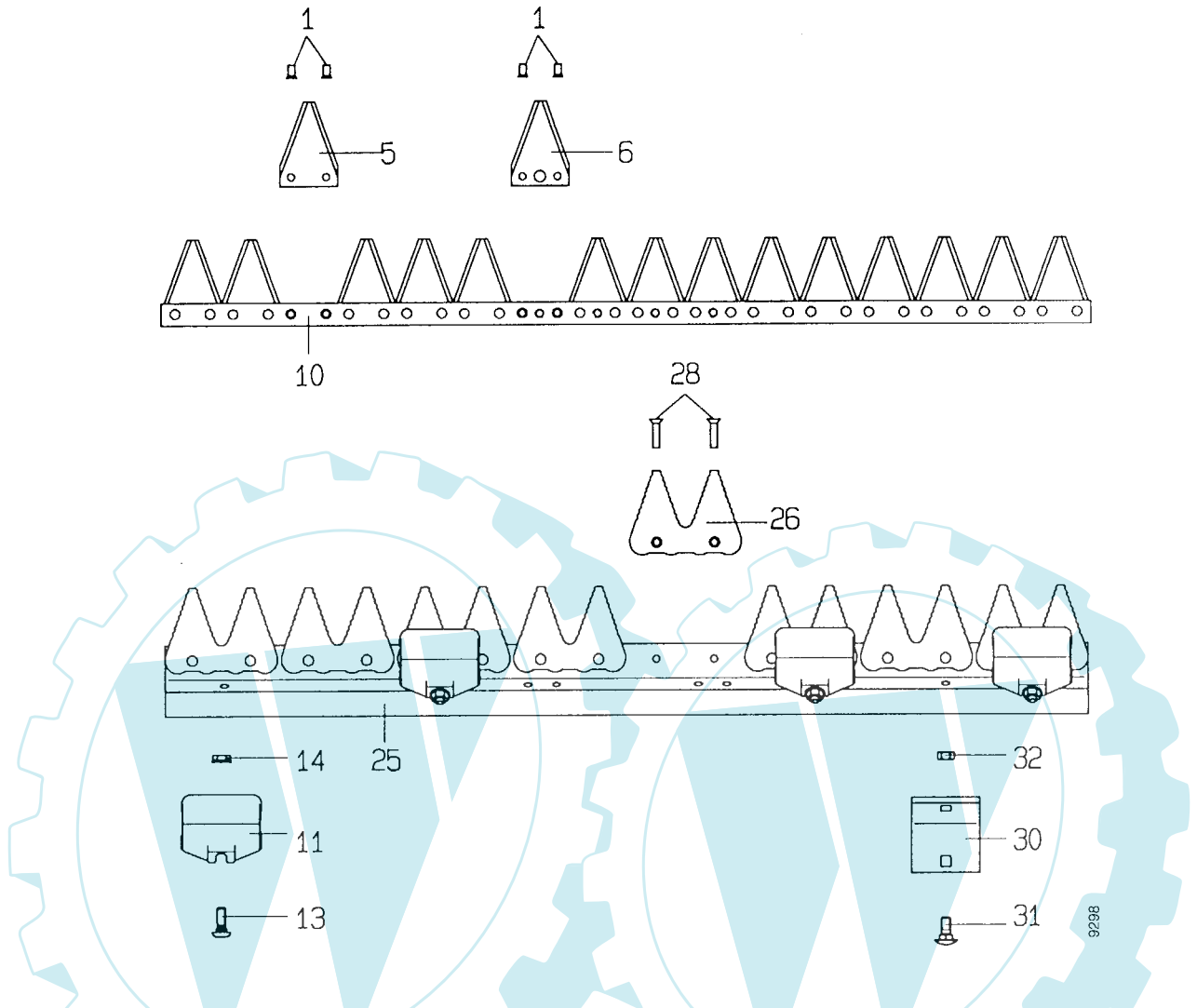

Pos.	Teil-Nr.	Benennung	Stück	Bemerkungen
	753 53	Mähbalken Z kpl., 0,71 m		inkl.
	753 54	Mähbalken Z kpl., 0,91 m		
1	245 71	Senkniete 6 x 11		
5	152 83	Messerklinge, glatt, 2-Loch		
6	293 87	Messerklinge, glatt, 3-Loch		
10	747 66	Mähmesser kpl., 0,71 m		inkl. 1 - 6
a	747 67	Mähmesser kpl., 0,91 m		inkl. 1 - 6
11	747 68	Messerhalter		
13	747 69	Riffelschraube M 8 x 22		
14	747 70	Flanschmutter M 8		
25	749 51	Balkenrücken kpl., 0,71 m		inkl. 26 - 28
a	749 52	Balkenrücken kpl., 0,91 m		inkl. 26 - 28
26	747 71	Doppelbalkenklinge		
28	603 43	Senkniete 6 x 16		
30	749 50	Gleitkufe kpl.		inkl. 31, 32
31	165 21	Flachrundschraube M 8 x 20		
32	281 08	Sicherungsmutter M 8		
	711 89	Messerschutzleiste 0,71 m		
	711 90	Messerschutzleiste 0,91 m		

Ersatzteilliste agria-Balkenmäher Hopper 5000**agria**

997 097

Tafel 2137 Schmierstoffe, Korrosionsschutzmittel, Klebstoffe, Lacke

Pos.	Teil-Nr.	Benennung		
1	690 35	Bio-Schmierfett	Patrone	400 g
2	604 80	Spezialfett, wasserresistent	Patrone	400 g
3	671 20	Gleitmo-Paste	Tube	50 g
4	673 50	Kraftstoff-Stabilisator	Flasche	125 ml
5	690 36	Bio-Korrosionsschutzöl	Flasche	500 ml
6	559 94	Klebstoff, mittelfest,	Loctite 242	Flasche 50 ml
a	559 95	Klebstoff, stark,	Loctite 270	Flasche 50 ml
b	559 96	Klebstoff, hochfest,	Loctite 638	Flasche 50 ml
7	559 97	Flächendichtung, flüssig,	Loctite 573	Tube 250 ml
8	181 03	Sprühlack, birkengrün		Sprühdose 400 ml
a	712 98	Sprühlack, rot RAL 2002		Sprühdose 400 ml
b	509 68	Sprühlack, schwarz		Sprühdose 400 ml
c	579 54	Schalldämpferfarbe		Dose 1 kg
9	713 13	Reifendichtgel	Terra-S	Flasche 1 Ltr.

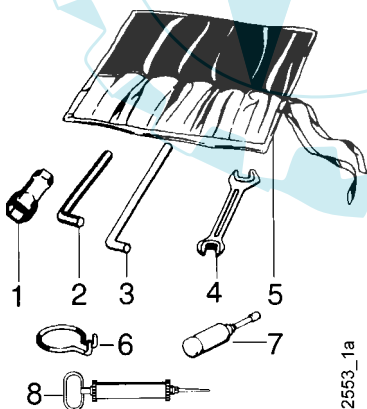
Tafel 2124 Werkzeug

Pos.	Teil-Nr.	Benennung	Bemerkng
1	490 00	Werkzeugsatz	(inkl. 1, 1a, 1b, 2, 3, 4, 4a, 5)
a	479 50	Sechskantsteckschlüssel 9 x 24	
b	354 96	Sechskantsteckschlüssel 21 x 26	
c	281 47	Sechskantsteckschlüssel 17	
d	281 68	Sechskantsteckschlüssel 19 x 21	
e	724 70	Sechskantsteckschlüssel 13 x 21	
2	025 26	Sechskantstiftschlüssel 8	
a	025 25	Sechskantstiftschlüssel 6	
b	025 27	Sechskantstiftschlüssel 10	
c	025 24	Sechskantstiftschlüssel 4	
3	025 12	Drehstift Ø 10	
a	724 71	Drehstift Ø 8	
4	175 10	Doppelmaulschlüssel 10 x 11	
a	172 17	Doppelmaulschlüssel 13 x 17	
b	493 41	Doppelmaulschlüssel 19 x 24	
5	044 27	Werkzeugtasche	
6	568 99	Ringhaken	Demontage: Schaltstangen-Federsplint
7	025 43	Fettpresse 36 x 140	
8	771 83	Ölabsaugpumpe	

Tafel 2550_50 Aufkleber

agria 1
agria 2
Hopper 3
Compact 4
Comfort 5

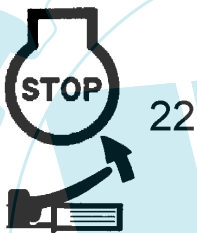

Achtung Viertaktmotor 42
 Kein Benzin-Ölgemisch verwenden

4-Takt-Motor!
 Täglich Motorölstand kontrollieren!
Moteur à 4 temps!
 Contrôlez le niveau d'huile quotidien!
4-cycle engine!
 Check engine oil level daily!
4-takt-motor!
 Controleer het motor-olieniveau!

! (1) Nur Original-AGRIA-Kettriemen verwenden!
 (2) N'utilisez que des courroies trapézoïdales d'origine AGRIA!
 (3) Only use original AGRIA V-belt!
 (4) Gebruik uitsluitend originele V-Riemmen van AGRIA!
 Fahrtrieb - Organe de transmission AGRIA-Nr. 753 75
 Traveling drive - Rétransmission AGRIA-Nr. 753 75
 Mähertrieb - Commande de lauchage AGRIA-Nr. 753 77
 Mowing drive - Maaierkandrijving AGRIA-Nr. 753 77

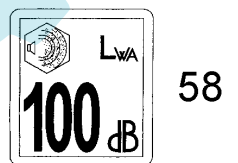
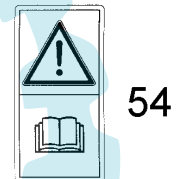

Pos.	Teile-Nr.	Stück	Bezeichnung	Bemerkung
1	481 76	1	agria, 216 mm, weiß	
2	481 77	1	agria, 108 mm, weiß	
3	731 91	1	Hopper	
4	731 30	1	Compact	
5	731 31	1	Comfort	
21	731 95	1	Schaltbild	
22	757 47	1	Stop	
41	731 27	1	CE	
42	189 78	1	Viertaktmotor, Benzin	
43	72984b	1	Viertaktmotor, Ölstand	
44	731 96	1	Spezialkeilriemen	
50	537 73	1	Fettpresse	
54	731 13	1	Warnbild Betriebsanleitung	
57	757 05	1	Warnbild Balkenmäher	
58	787 05	1	LWA 100	
59	587 50	1	Gehörschutz	

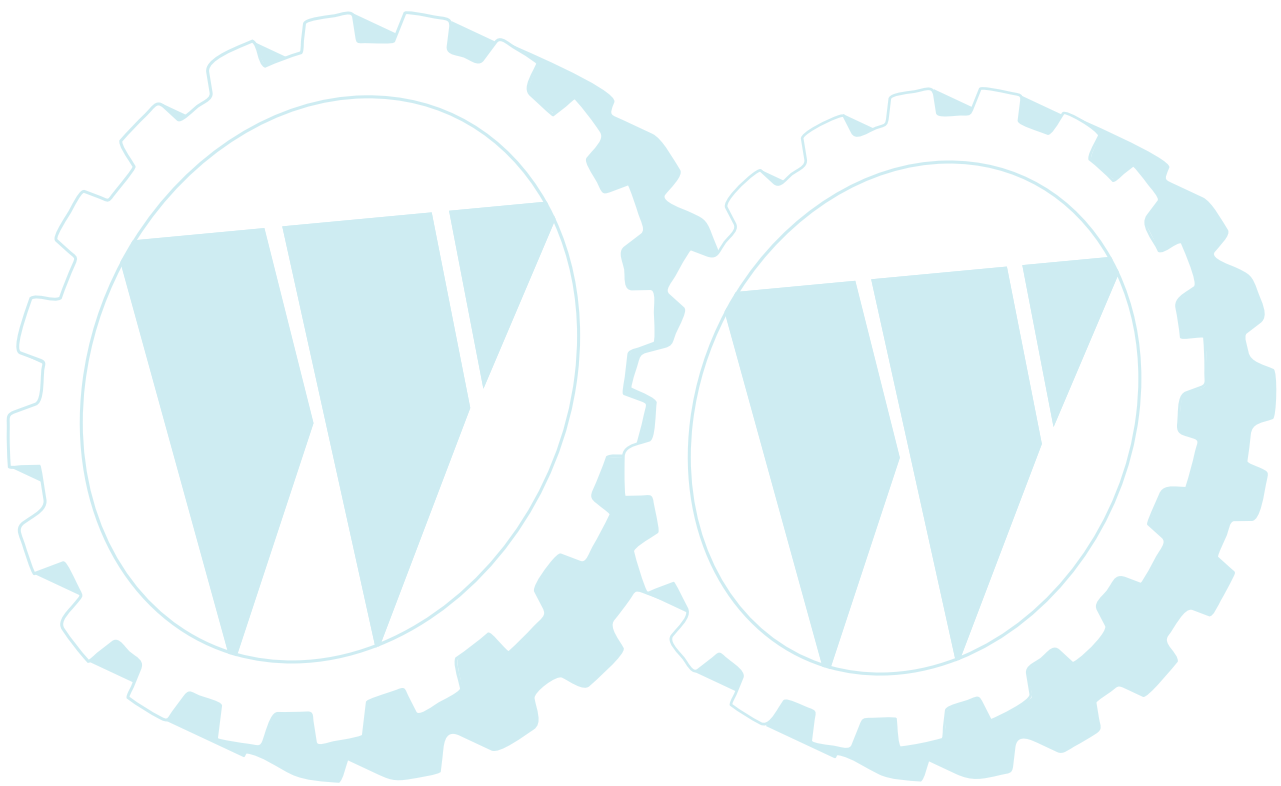

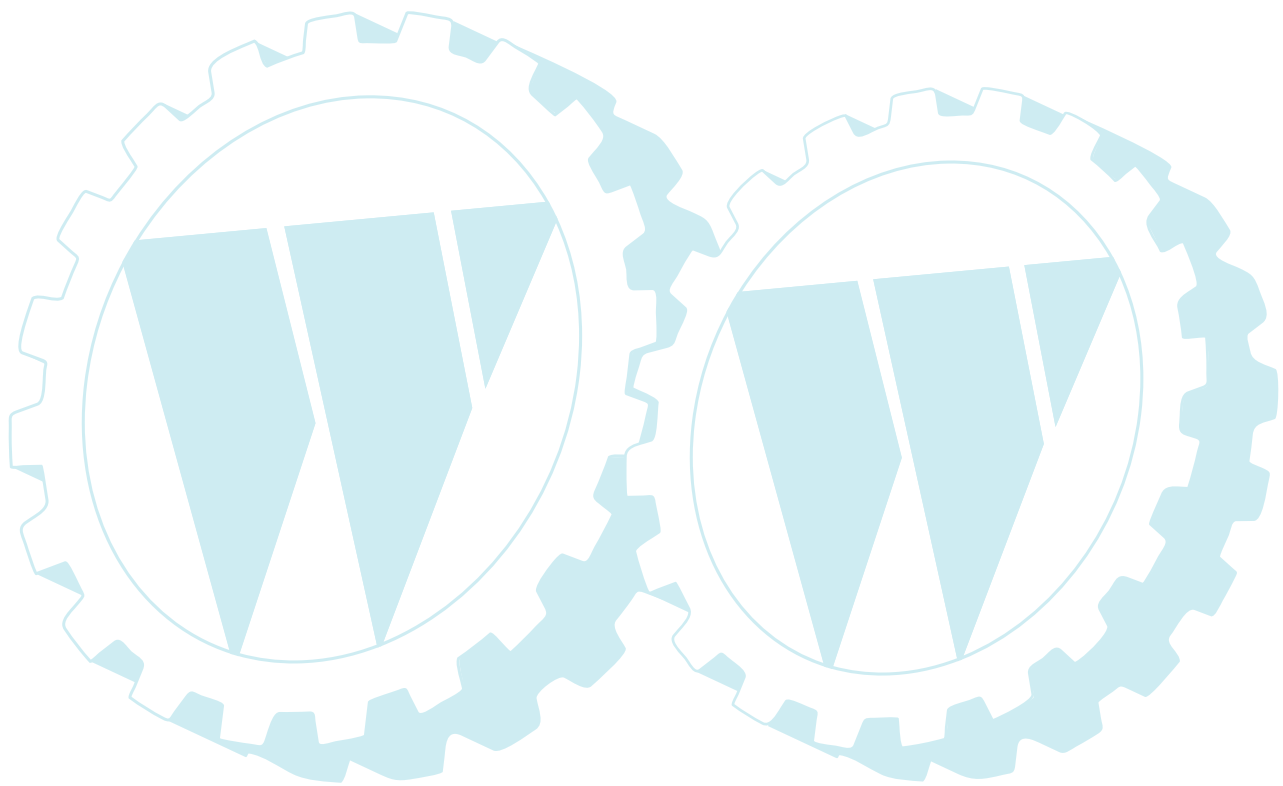

agria

MotorGartenGeräte

agria-Werke GmbH

Bittelbronner Straße 42

D-74219 Möckmühl

Telefon 06298 /39-0

Telefax 06298/39-111

e-mail: info@agria.de

Internet: <http://www.agria.de>

Das Erfolgsprogramm

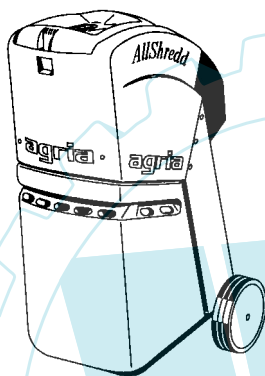

AllShredder

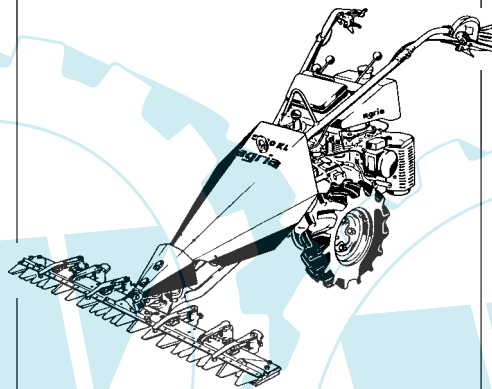

Balkenmäher

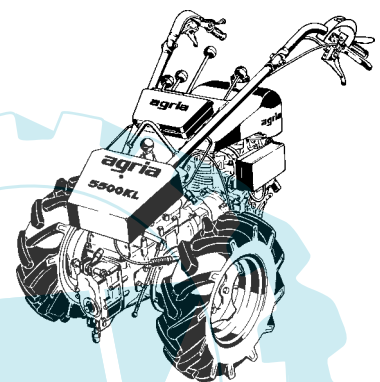

Geräteträger

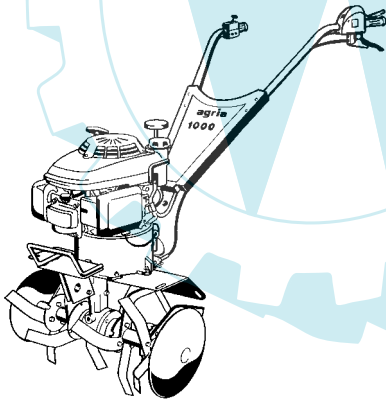

Motorhacken

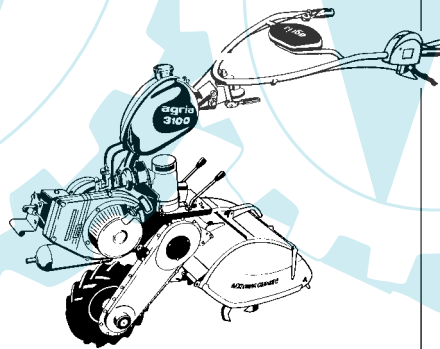

Einradhacken

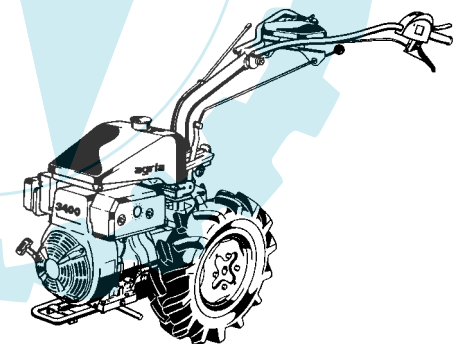

Einachsschlepper

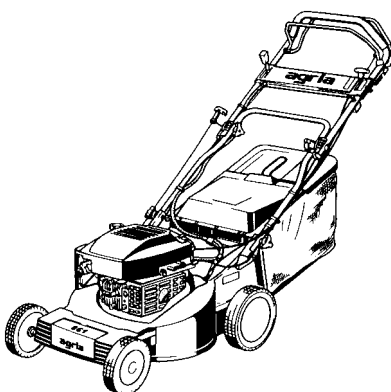

Rasenmäher

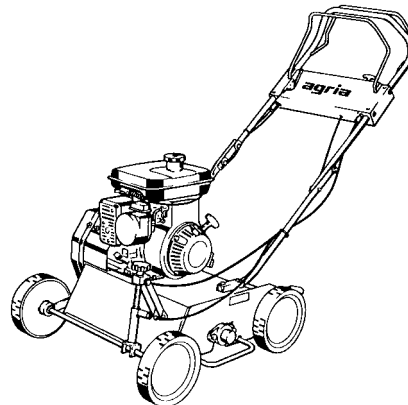

Vertikutierer

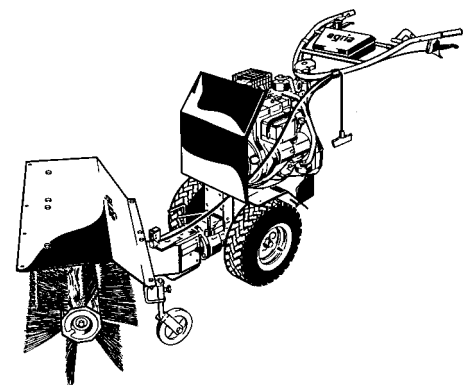

Kombigeräte